



NO Vaskemaskin
SV Tvättmaskin

Bruksanvisning
Bruksanvisning

2
22



Electrolux

INNHOOLD

1. SIKKERHETSINFORMASJON.....	3
2. SIKKERHETSANVISNINGER.....	4
3. PRODUKTBESKRIVELSE.....	6
4. BETJENINGSPANEL.....	6
5. PROGRAMTABELL.....	7
6. FORBRUKSVERDIER.....	9
7. TILVALG.....	10
8. INNSTILLINGER.....	11
9. FØR FØRSTEGANGS BRUK.....	11
10. DAGLIG BRUK.....	12
11. RÅD OG TIPS.....	14
12. STELL OG RENGJØRING.....	15
13. FEILSØKING.....	17
14. TEKNISKE DATA.....	19
15. PRODUKTINFORMASJONSARK MED REFERANSE TIL EU-FORSKRIFTEN 1369/2017.....	20

VI TENKER PÅ DEG

Takk for at du har kjøpt et produkt fra Electrolux. Du har valgt et produkt som bringer flere tiår med erfaring og innovasjon med seg. Genial og stilig, og den er designet med tanke på deg. Du kan være trygg på at du får gode resultater hver gang du bruker den.

Velkommen til Electrolux.

Gå inn på nettstedet vårt for å:



Få råd om bruk, finne brosjyrer, feilsøking, serviceinformasjon:
www.electrolux.com/webselfservice



Registrer produktet ditt for å få bedre service:
www.registerelectrolux.com



Kjøp tilbehør, forbruksvarer og originale reservedeler til produktet ditt:
www.electrolux.com/shop

KUNDESTØTTE OG SERVICE

Bruk alltid originale reservedeler.

Når du kontakter vår autoriserte serviceavdeling, må du sørge for å ha følgende data for hånden: Modell, PNC (produktnummer), serienummer.

Informasjonen finner du på typeskiltet.

 Advarsel/Forsiktig – Sikkerhetsinformasjon

 Generell informasjon og tips

 Miljøinformasjon

Med forbehold om endringer.

1. ⚠ SIKKERHETSINFORMASJON

Les instruksjonene nøye før montering og bruk av produktet. Produsenten er ikke ansvarlig for personskader eller andre skaper som følge av feilaktig installasjon eller bruk. Ta alltid vare på instruksjonene på et tilgjengelig sted for fremtidig referanse.

1.1 Sikkerhet for barn og utsatte personer

- Dette produktet kan brukes av barn fra 8 år og oppover og personer med reduserte fysiske, sensoriske eller mentale evner eller manglende erfaring og kunnskap hvis de har tilsyn eller får instruksjon i sikker bruk av produktet og forstår hvilke farer som kan inntreffe.
- Barn mellom 3 og 8 år og personer med svært omfattende og komplekse funksjonsnedsettelse må holdes på avstand hvis de ikke er under tilsyn hele tiden.
- Barn yngre enn 3 år må holdes på avstand hvis de ikke er under tilsyn hele tiden.
- Ikke la barn leke med produktet.
- Oppbevar all emballasje utilgjengelig for barn, og kast den i samsvar med lokale reguleringer.
- Oppbevar alle vaskemidler utilgjengelig for barn.
- Hold barn og kjæledyr borte fra produktet når døren er åpen.
- Rengjøring og vedlikehold av produktet skal ikke utføres av barn med mindre de er under tilsyn.

1.2 Generell sikkerhet

- Produktets spesifikasjoner må ikke endres.
- Dette produktet er kun ment for bruk i husholdninger og liknende bruk som:
 - personalekjøkken i butikker, kontor eller andre arbeidsmiljø;
 - av gjester på hoteller, moteller, pensjonater og andre boligtyper;

- områder for kommunal bruk i leilighetsblokker eller i selvbetjeningsvaskeri.
- Ikke overskrid maksimalt lastevolum på 6 kg (se kapittelet "Programskjema").
- Driftsvanntrykket ved inngangspunktet for vannet i uttaket må være mellom 0,5 bar (0,05 MPa) og 8 bar (0,8 MPa).
- Ventilasjonsåpningen på basen må ikke blokkeres av et teppe, matte eller andre gulvbelegg.
- Produktet skal kobles til vannforsyningen med det nye medfølgende slangesettet eller andre nye slangesett fra et autorisert servicesenter.
- Gamle slangesett må ikke brukes på nytt.
- Om stikkontakten er skadet må den erstattes av produsenten, et autorisert servicesenter eller tilsvarende kvalifiserte personer for å unngå elektriske farer.
- Slå av produktet og trekk støpselet ut av stikkontakten før det utføres noe vedlikehold.
- Ikke bruk høytrykksspyler og/eller damp til å rengjøre produktet.
- Rengjør produktet med en fuktig klut. Bruk kun nøytralt vaskemiddel. DU MÅ ALDRI bruke skurende vaskemidler, skuresvamper, løsemidler eller metallgjenstander.

2. SIKKERHETSANVISNINGER

2.1 Installasjon



Installasjonen skal være i overensstemmelse med nasjonale forskrifter.

- Fjern all emballasjen og transportboltene inkludert gummiforing med plastavstandsstykke.
- Ta vare på transportboltene. Dersom produktet skal flyttes i fremtiden, må det festes igjen slik at trommelen er låst og ikke blir skadet.
- Vær alltid forsiktig når du flytter produktet. Det er tungt. Bruk alltid vernebriller og lukket fottøy.
- Ikke monter eller bruk et skadet produkt.
- Følg installasjonsanvisningene som følger med produktet.
- Ikke monter eller bruk produktet hvor temperaturen er under 0 °C eller hvor det kan bli utsatt for vær.
- Sørg for at gulvet der produktet monteres er flatt, stabilt, varmebestandig og rent.
- Sørg for at det er luftsirkulasjon mellom produktet og gulvet.

- Når produktet settes på plass må det kontrolleres at det står i vater. Gjør det ikke det, justeres føttene til det er i vater.
- Ikke monter produktet rett over et avløp i gulvet.
- Ikke spray vann på produktet og ikke eksponerer det for overdreven fuktighet.
- Ikke monter produktet et sted hvor lokket på produktet ikke kan åpnes helt.
- Ikke sett en lukket beholder under produktet for å samle opp mulig vannlekkasje. Kontakt det autoriserte service-senteret for å forsikre deg om hvilke tilbehør som kan brukes.

2.2 Elektrisk tilkoping



ADVARSEL!

Fare for brann og elektrisk støt.

- Produktet må være jordet.
- Bruk alltid en korrekt montert, jordet stikkontakt.
- Kontroller at parameterne på typeskiltet er kompatible med de elektriske spesifikasjonene i strømforsyningen.
- Ikke bruk grenuttak eller skjøteledninger.
- Pass på at støpselet og strømkabelen ikke påføres skade. Hvis strømkabelen må erstattes, må dette utføres av vårt Autoriserte servicesenter.
- Ikke sett støpselet i stikkontakten før monteringen er fullført. Kontroller at det er tilgang til stikkontakten etter monteringen.
- Ikke berør strømkabelen eller støpselet med våte hender.
- Ikke trekk i kabelen for å koble fra produktet. Trekk alltid i selve støpselet.
- Dette produktet er i overensstemmelse med EØS-direktivene.

2.3 Vanntilkobling

- Ikke påfør skade på vannslangene.
- La vannet renne til det er rent og klart før du kopler til nye rør eller rør som

ikke er blitt brukt på lengre tid, der reparasjonsarbeid er blitt utført eller nye enheter er blitt montert (vannmålere osv.).

- Sørg for at det ikke er synlige vannlekkasjer under og etter første gangs bruk av produktet.
- Ikke bruk en eksisterende slange dersom inntaksslangen er for kort. Kontakt det autoriserte servicesenteret for å erstatte inntaksslangen.
- Det er mulig å se at vannet renner fra avløpsslangen. Dette kommer av produkttesting av vann i fabrikken.
- Du kan forlenge avløpsslangen til maks 400 cm. Kontakt autorisert servicesenter når det gjelder den andre avløpsslangen og forlengelsen.

2.4 Bruk



ADVARSEL!

Risiko for personskade, elektrisk støt, brannskader, eller skade på produktet.

- Følg sikkerhetsanvisningene på vaskemiddelpakken.
- Ikke legg brennbare produkter, eller gjenstander som er fuktet med brennbare produkter, inn i eller i nærheten av produktet.
- Pass på å fjerne alle metallgjenstander fra tøyet.
- Vask ikke tekstiler som er godt tilsmusset med olje, gris eller andre stoffer med høyt fettinnhold. De kan skade gummideler i vaskemaskinen. Forhåndsvask slike tekstiler med hånd før du legger de i vaskemaskinen.

2.5 Service

- Kontakt et autorisert servicesenter for å reparere produktet.
- Det skal bare brukes originale reservedeler.

2.6 Avfallsbehandling



ADVARSEL!

Fare for skade og kvelning.

- Koble produktet fra strømmen og vannforsyningen.
- Kutt av strømkabelen, lukk produktet og kast den.
- Fjern dørlåsen for å forhindre at barn eller dyr stenger seg inne i trommelen.

- Produkt skal avhendes i henhold til lokale krav for avhending av avfall fra elektrisk og elektronisk utstyr (EE-avfall).

3. PRODUKTBEKRIVELSE

3.1 Produktoversikt

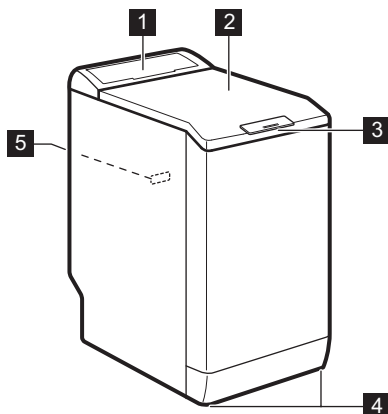

- 1** Betjeningspanel
- 2** Lokk
- 3** Håndtaket på lokket
- 4** Fot for å vatre produktet
- 5** Typeskilt

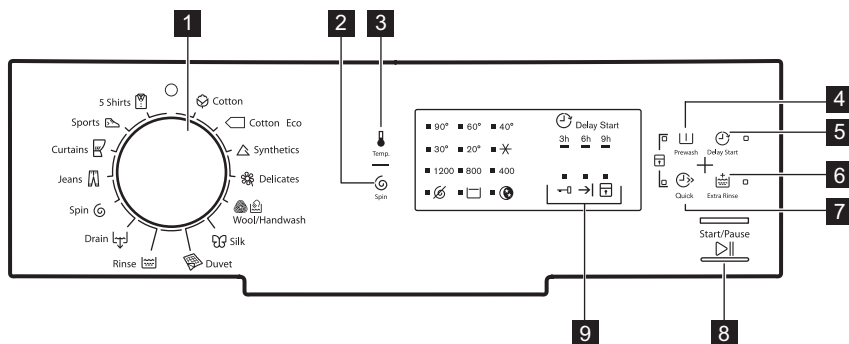

4. BETJENINGSPANEL

4.1 Beskrivelse av betjeningspanel



- 1** Programbryter
- 2** Sentrifugering berøringsfelt for reduksjon
- 3** Temperatur-berøringsfelt



- 4** Forvask-berøringsfelt
- 5** Starttidsforvalg-berøringsfelt
- 6** Ekstra skylling-berøringsfelt



- 7** Hurtig-berøringsfelt 
- 8** Start/Pause-berøringsfelt 
- 9** Indikatorer for programstatus:
Indikator for dørlås 

Slutt på syklus-indikator 

Indikator for barnesikring 

5. PROGRAMTABELL

Program Temperaturområde	Maksimum tøymengde Referansesentrifugehastighet	Programbeskrivelse (Type vask og smuss)
 Bomull 90°C - Kaldt	6 kg 1200 omdr./min	Hvit bomull og farget bomull. Svært skittent og normalt skittent.
 Bomull Eco ¹⁾ 60°C - 40°C	6 kg 1200 omdr./min	Hvit bomull og permanent farget bomull. Normalt skittent. Energiforbruket synker og tiden til vaskeprogrammet er forlenget, og sikrer gode vaskeresultater.
 Syntetisk 60°C - Kaldt	2,5 kg 1200 omdr./min	Syntetiske tekstiler eller blandingstekstiler. Normalt skittent.
 Finvask 40°C - Kaldt	2,5 kg 800 omdr./min	Ømfintlige plagg som akryler, viskose og blandede tekstiler som krever en mer skånsom vask. Normalt skittent.
 Ull/håndvask 40°C - Kaldt	1 kg 1200 omdr./min	Maskinvaskbar ull, ull som skal håndvaskes og andre tekstiler med «håndvask»-symbol.²⁾
 Silke 30°C	1 kg 800 omdr./min	Spesialprogram for silke og blandede syntetiske plagg.
 Sengeteppe 60°C - 30°C	2 kg 800 omdr./min	Spesialprogram for ett syntetisk teppe, én dyne, ett sengeteppe , osv.
 Skylling	6 kg 1200 omdr./min	For å skylle og sentrifugere vasken. Alle stoffer , unntatt ullvarer og svært ømfintlige tekstiler. Reduser sentrifugehastigheten etter typen klesvask.
 Tømming	6 kg	For å pumpe ut vannet i trommelen. Alle stoffer.
 Sentr.	6 kg 1200 omdr./min	For å sentrifugere vasken og pumpe ut vannet i trommelen. Alle stoffer, unntatt ull og ømfintlige tekstiler.
 Jeans 60°C - Kaldt	3 kg 1200 omdr./min	Plagg i denim og jersey. Også for tøy med mørke farger.

Program Temperaturom- råde	Maksimum tøymengde Referanses- entrifugeha- stighet	Programbeskrivelse (Type vask og smuss)
 Gardiner 40°C - Kaldt	2,5 kg 800 omdr./min	Spesialprogram for gardiner . Forvaskfasen star- tes automatisk. ³⁾
 Sportsklær 30°C	2,5 kg 800 omdr./min	Syntetiske stoffer og ømfintlige plagg . Lett skittent tøy eller tøy som skal friskes opp.
 5 Skjorter 30°C	1,5 kg 800 omdr./min	Tekstiler av syntetiske og blandede stoffer . Lett skittent tøy og plagg som skal friskes opp. For 5 – 6 skjorter.

1) Standardprogrammer for energimerkede forbruksverdier. I henhold til 1061/2010-di-
rektivet, er disse programmene «Standard 60 °C bomullsprogram» og «Standard 40 °C bo-
mullsprogram». De er de mest effektive programmene der forbruk av strøm og vann sees i
forhold til hverandre, for å vaske normalt, skittent bomullstøy.































Vanntemperaturen på vaskefasen kan være forskjellig fra temperaturen som er
satt for det valgte programmet.

2) I dette programmet vil trommelen rotere sakte, for å sikre at vasken er skånsom. Det kan
virke som at trommelen ikke roterer eller ikke roterer som den skal, men dette er normalt på
dette programmet.

3) Ikke bruk noen vaskemiddel for forvaskfasen, skal kun skylles med vann.

Kompatibilitet for programtilvalg

Program								
	■	■	■	■	■	■	■	■
	■	■	■		■	■	■	■
	■	■	■	■	■	■	■	■
	■	■	■	■	■	■	■	■
	■	■	■	■		■		
	■	■				■		
	■					■		
	■	■	■			■		■
	■					■		
	■	■	■		■	■	■	■

Program								
	■	■	■			■	■	■
	■	■				■		
	■	■				■		

1) Når du velger tilvalget Hurtig, anbefaler vi at du reduserer tøymengden. Det er mulig å beholde hele tøymengden, men vaskeresultatene kan bli utilfredsstillende. Anbefalt tøymengde: bomull: 3 kg, syntetiske tekstiler og finvask: 1,5 kg.

5.1 Woolmark Apparel Care – Blå



Syklusen for ullprogrammet til denne maskinen har blitt testet og godkjent av The Woolmark Company, for vasking av ullprodukter merket som "bare håndvask", så sant instruksjonene på plaggets merkelapp og de fra vaskemaskinens produsent blir fulgt. Følg vaskelappen for tørking og andre vaskeinstrukser. M1145 Woolmark-symbolet er et varemerke for sertifisering i mange land.

6. FORBRUKSVERDIER

 Oppgitte verdier er oppnådd i et laboratorium med relevante standarder. Dataene kan endres av ulike årsaker: mengde og type tøy og omgivelsestemperatur. Vanntrykk, forsyningsspenningen og temperaturen på inntaksvannet kan også påvirke vaskeprogrammets varighet.

 Tekniske spesifikasjoner kan endres uten varsel for å forbedre kvaliteten på produktet.

Programmer	Tøymengde (kg)	Energiforbruk (kWh)	Vannforbruk (liter)	Omtrentlig programvarighet (minutter)	Restfuktighet (%) ¹⁾
Bomull 60 °C	6	1,10	56	180	53
Bomull 40 °C	6	0,65	54	150	53
Syntetisk 40 °C	2,5	0,45	46	105	35
Finvask 40 °C	2,5	0,55	46	90	35
Ull/håndvask 30 °C ²⁾	1	0,35	50	65	30

Programmer	Tøy- mengde (kg)	Energifor- bruk (kWh)	Vannfor- bruk (liter)	Omtrentlig program- varighet (minutter)	Restfuktig- het (%) ¹⁾
Standard bomullsprogrammer <input type="checkbox"/>					
Standard 60 °C bomull <input type="checkbox"/>	6	0,87	43	246	53
Standard 60 °C bomull <input type="checkbox"/>	3	0,57	33	174	53
Standard 40 °C bomull <input type="checkbox"/>	3	0,54	35	175	53

1) På slutten av sentrifugeringsfasen.

2) Ikke tilgjengelig på alle modeller.

Av-modus (W)	Forblitt på-modus (W)
0,48	0,48
Opplysningene i tabellen ovenfor er i samsvar med EU-kommisjonens forskrift 1015/2010 implementeringsdirektivet 2009/125/EC.	

7. TILVALG

7.1 Temperatur

Bruk dette alternativet for å endre standardtemperaturen.

Indikator  = kaldt vann.

Indikatoren til den siste valgte temperaturen tennes.

7.2 Sentrifugering

Med dette alternativet kan du endre standard sentrifugehastighet.

Indikatoren til den siste valgte hastigheten tennes.

Flere tilvalg for sentrifugering:

Ingen sentrifugering 

- Bruk dette alternativet for å slå av alle sentrifugeringsfasene. Bare tømmefasen er tilgjengelig.
- Den tilhørende indikatoren tennes.
- Still inn dette tilvalget for svært ømfintlige tekstiler.

- Skyllefasen bruker mer vann ved noen vaskeprogrammer.

Skyllestopp

- Velg dette alternativet for å hindre at klesvasken krøller seg.
- Den tilhørende indikatoren tennes.
- Det er vann i trommelen når programmet er ferdig.
- Trommelen snurrer regelmessig for å forhindre at klesvasken blir krøllete.
- Lokket forblir låst. Du må tømme ut vannet for å kunne låse opp lokket.



For å tømme ut vannet, se "Når programmet er slutt".

Ekstra Stille 

- Bruk dette alternativet for å slette alle sentrifugeringsfasene og utføre en stille vask.
- Skyllefasen bruker mer vann ved noen vaskeprogrammer.
- Den tilhørende indikatoren tennes.
- Vaskeprogrammet stopper med vann i trommelen. Trommelen snurrer

regelmessig for å forhindre at klesvasken blir krøllete.

- Lokket forblir låst. Du må tømme ut vannet for å kunne låse opp lokket.

 For å tømme ut vannet, se "Når programmet er slutt".

7.3 Forvask

Med dette alternativet kan du legge til en forvaskfase til et vaskeprogram.

Bruk dette alternativet for ekstra skittent tøy.

Når du aktiverer dette alternativet, øker programmets varighet.

Den tilhørende indikatoren tennes.



7.4 Starttidsforvalg

Med dette tilvalget kan du utsette starten for et program med 9, 6 eller 3 timer.



8. INNSTILLINGER

8.1 Barnesikring

Med dette alternativet kan du forhindre at barna leker med betjeningspanelet.

- For å **aktivere/deaktivere** dette alternativet, trykker du  og  samtidig til indikatoren  **slås på/av**.

Du kan aktivere dette alternativet:

- Etter at du trykker : tilvalgene og programbryteren er låst.
- Før du trykker : kan ikke produktet starte.

9. FØR FØRSTEGANGS BRUK

1. Sett støpselet inn i stikkontakten.
2. Åpne vannkranen.
3. Tilsett en liten mengde vaskemiddel i kammeret for vaskefasen.
4. Velg og start et bomullsprogram på høyest mulig temperatur, uten å legge inn tøy.

Indikatoren til tilvalget og valgt verdi lyser.

7.5 Ekstra skylling

Med dette alternativet kan du legge til skylling til et vaskeprogram.

Bruk dette alternativet for personer med allergier, samt i områder hvor vannet er bløtt.

Den tilhørende indikatoren tennes.

7.6 Hurtig

Du kan bruke denne funksjonen til å redusere programvarigheten.



Bruk dette tilvalget for plagg som er lett skitne eller som skal friskes opp.

Den tilhørende indikatoren tennes.

8.2 Lydsignaler

Lydsignalene vil høres når:

- Programmet er ferdig.
- Det er en feil på produktet.

For å **deaktivere/aktivere** lydsignalene, trykk  og  samtidig i 6 sekunder.

 Hvis du deaktiverer varslingslydene, vil de fortsatt høres når produktet har en feil.

Dette fjerner eventuell smuss fra trommelen og kammeret.

10. DAGLIG BRUK



ADVARSEL!

Se etter i
Sikkerhetskapitlene.

10.1 Legge tøyet i vaskemaskinen

1. Åpne lokket til produktet.
2. Trykk på knappen **A**.

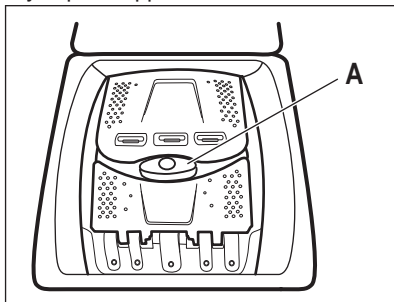

Trommelen åpnes automatisk.

3. Legg klesvasken i trommelen, plagg for plagg.

4. Rist plaggene før du legger dem inn i produktet.
Sørg for at du ikke legger for mange klær inn i trommelen.
5. Lukk trommelen og lokket.



FORSIKTIG!

Før du lukker lokket, må du sørge for å lukke trommelen forsvarlig.

10.2 Vaskemiddelkammer. Bruk av vaskemiddel og tilsetninger

1. Mål opp den riktige mengden vaskemiddel og skyllemiddel for vaskemaskinen.
2. Fyll vaskepulveret og skyllemiddelet i de rette kamrene.



Følg alltid instruksjonen du finner på pakningen til vaskemiddelprodukter.

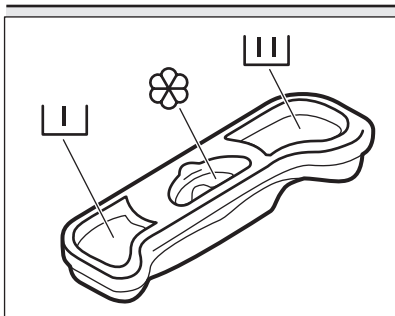

Vaskemiddelkammer for forvaskfasen.



Vaskemiddelkammer for vaskefasen.



Beholder for flytende tilsetninger (tøymykner, stivelse).

M-merket er maksimumsnivået for flytende tilsetningsmidler.

10.3 Velge et program

1. Drei programvelgeren for å stille inn programmet:
 - Indikatoren for blinker.
2. Hvis nødvendig, juster temperaturen og sentrifugehastigheten, eller legg til tilgjengelige tilvalg. Når du aktiverer et alternativ, lyser indikatoren for det innstilte alternativet.



Hvis du velger feil, vil indikatoren blinke rødt.



10.4 Starte et program uten starttidsforvalget



Trykk på .

- Indikatoren til slutter å blinke og forblir på.



- Programmet starter, lokket låses og indikatoren  lyser.
- Tømmepumpen kan brukes i en kort periode ved begynnelsen av vaskesyklusen.

10.5 Starte et program med starttidsforvalg

1. Trykk  for å velge utsettelsen du ønsker.
Indikatoren for den valgte forsinkelsen er på. Indikatoren  lyser.
2. Trykk på :
 - Produktet begynner nedtellingen.
 - Når nedtellingen er ferdig, starter programmet automatisk.



 Du kan avbryte eller endre innstillingen på tidsforvalg før du trykker .

Avbryte starttidsforvalget:

- a. Trykk på  for å sette produktet på pause
- b. Trykk  til indikatoren for valgt utsettelse slukker.
Trykk på  igjen for å starte programmet umiddelbart.

10.6 Stoppe et program og endre tilvalgene

Bare noen av tilvalgene kan endres før de starter.

1. Trykk på .
Indikatoren blinker.
2. Endre tilvalgene.
3. Trykk på  igjen.
Programmet fortsetter.

10.7 Avbryte program som er i gang

1. Drei programvelgeren til posisjon  for å avslutte programmet og skru av produktet.
2. Drei programvelgeren igjen for å skru på produktet. Du kan nå stille inn et nytt vaskeprogram.



Produktet kan tømme vannet før det nye programmet starter. I dette tilfellet, sørg for at det fremdeles er oppvaskmiddel i vaskemiddelkammeret. Hvis ikke fyller du på med oppvaskmiddel igjen.

10.8 Åpne lokket

Produktets lokk er låst når et program eller starttidsforvalg er i gang.



Indikatoren  lyser.



FORSIKTIG!

Hvis temperaturen og vannstanden i trommelen er for høy, kan du ikke åpne lokket.



For å åpne lokket i løpet av de første 10 minuttene av syklusen og når utsatt start er i gang:

1. Trykk på  for å sette produktet på pause.
2. Vent til indikatoren  for lokket slukker.
3. Du kan åpne lokket.
4. Lukk lokket og trykk på  igjen.
Programmet (eller starttidsforvalget) fortsetter.

Åpne lokket når programmet har startet:



1. Skru programvelgeren til On/Off for å skru av produktet.
2. Vent noen minutter før du åpner lokket til produktet.
3. Lukk lokket og start programmet på nytt.

10.9 På slutten av programmet





- Produktet stopper automatisk.
- Du hører lydsignalet (hvis det er aktivert).
- Indikatoren for  slukkes.
- Indikatoren  for lokket slukker.
- Indikatoren  lyser.
- Du kan åpne lokket.

- Ta klesvasken ut av produktet. Sørg for at trommelen er tom.
- Steng vannkranen.
- Skru programvelgeren til  for å skru av produktet.
- La lokket stå på gløtt for å forhindre mugg og lukt.

Vaskeprogrammet er ferdig, men det er fortsatt vann i trommelen:

- Trommelen snus regelmessig for å forhindre at klesvasken blir krøllete.
- Indikatoren for lokket  lyser. Indikatoren  blinker. Lokket forblir låst.
- Du må tømme ut vannet for å kunne åpne lokket.

For å tømme ut vannet:

1. Om nødvendig må du senke sentrifugehastigheten. Hvis du stiller inn , vil produktet bare tømme seg.
2. Trykk . Produktet tømmer vannet og sentrifugerer.
3. Du kan åpne lokket når programmet er fullført og indikatoren for lokket  slukker.
4. Skru programvelgeren til  for å skru av produktet.

11. RÅD OG TIPS

11.1 Legge inn klesvasken

- Del tøyet inn slik: hvitt, kulørt, syntetisk, finvask og ull.
- Følg vaskeanvisningene på tøyetes merkelapper.
- Ikke vask hvite og fargede plagg sammen.
- Noen fargede plagg kan farge av i første vask. Vi anbefaler at du vasker disse separat de første gangene.
- Knepp igjen putetrekk og lukk alle glidelåser, hemper og trykknapper. Knytt belter.
- Tøm lommer og Brett ut plaggene.
- Vreng ull, stoffer med flere lag og plagg med trykte illustrasjoner.
- Vask tøy med vanskelige flekker med spesialvaskemiddel.
- Vask og forhåndsbehandle vanskelige flekker før du legger de i trommelen

 Produktet tømmer seg for vann og sentrifugerer automatisk etter cirka 18 timer (unntatt på ullprogrammet).

10.10 Hvilemodus

Noen minutter etter at vaskeprogrammet er avsluttet, hvis du ikke skrur av produktet, vil energisparemodusen aktiveres.

Energisparemodusen reduserer energiforbruket når produktet er i hvilemodus.

- Alle kontrollamper slukker.
- Indikatoren for  blinker sakte.
- Trykk på én av tilvalgene for å deaktivere energisparemodus.

 Hvis du allerede har valgt et tilvalg som avsluttes med vann i trommelen, energisparemodusen **vil ikke aktiveres** for å minne deg på at du må pumpe ut vannet.

- Vær forsiktig med gardiner. Fjern opphengskroker og legg gardinene i en vaskepose eller et putevar.
- Ikke vask tøy uten sømmer eller tøy med riffer. Bruk en vaskepose for å vaske små og/eller ømfintlige plagg (f.eks. brystholdere med spiler, belter, tights osv.).
- Hvis det er veldig lite tøy i maskinen, kan det oppstå balanseproblemer i sentrifugeringsfasen. Hvis det skjer, må du justere plaggene manuelt i trommelen og starte sentrifugeringen igjen.

11.2 Gjenstridige flekker

For noen flekker er det ikke tilstrekkelig med vann og vaskemiddel.

Vi anbefaler at du forbehandler disse flekkene før du legger plaggene i produktet.

Det er mulig å kjøpe spesielle flekkjerningsmidler. Bruk en type som egner seg for den aktuelle flekken og stoffet.

11.3 Vaskemidler og tilsetningsmidler

- Bruk bare vaskemidler og tilsetningsmidler som er beregnet for bruk i vaskemaskiner:
 - vaskemiddel i pulverform for alle typer tekstiler,
 - vaskemiddel i pulverform for ømfintlige tekstiler (40 °C maks) og ullplagg,
 - flytende vaskemiddel, først og fremst for vaskeprogrammer ved lavere temperaturer (60 °C maks) for alle typer tekstiler, eller spesialmiddel kun for ull.
- Ikke bland ulike typer vaskemidler.
- For å ta vare på miljøet bør du ikke bruke mer oppvaskmiddel enn nødvendig.
- Følg anvisningene som du finner på emballasjen til disse produktene.
- Bruk produkter som egner seg til aktuell stofftype og -farge, vasketemperatur og smussgrad.

- Hvis produktet ikke har vaskemiddelbeholder med klaff, må det flytende vaskemiddelet fylles i en vaskeball (levert av produsenten av vaskemiddelet).

11.4 Miljøtips

- Velg et program uten forvask når du vasker tøy som er normalt skittent.
- Vask alltid med maksimal tøymengde.
- Bruk om nødvendig en flekkjerner når du velger et program med lav temperatur.
- Kontroller vannhardheten der du bor, slik at du kan bruke riktig mengde vaskemiddel. Se «Vannhardhet».

11.5 Vannhardhet

Hvis vannhardheten der du bor er høy eller middels, anbefaler vi at du bruker en skyllemiddel beregnet på vaskemaskiner. I områder med bløtt vann er det ikke nødvendig å bruke skyllemiddel.

Kontakt det lokale vannverket for å få greie på vannhardheten der du bor.

Bruk riktig mengde tøymykner. Følg anvisningene som du finner på emballasjen til produktet.

12. STELL OG RENGJØRING



ADVARSEL!

Se etter i Sikkerhetskapitlene.

12.1 Utvendig rengjøring

Rengjør produktet med kun såpe og varmt vann. Tørk alle overflater nøye.



FORSIKTIG!

Ikke bruk alkohol, løsemiddel eller kjemiske midler.

12.2 Avkalking

Hvis vannhardheten der du bor er høy eller middels, anbefaler vi at du bruker et skyllemiddel beregnet på vaskemaskiner.

Undersøk trommelen med jevne mellomrom for å forhindre kalk og rustpartikler.

Du må bare bruke spesialprodukter for vaskemaskin for å fjerne rustpartikler. Ikke gjør dette med tøy i maskinen.



Følg alltid anvisningene som du finner på emballasjen til produktet.

12.3 Vedlikeholdsvask

Når du bruker programmer med lav temperatur, kan noe av vaskemiddelet bli værende igjen i trommelen. Foreta en vedlikeholdsvask med jevne mellomrom. For å gjøre dette:

- Ta alt tøy ut av trommelen.
- Velg bomullsprogrammet på maksimal temperatur og bruk en liten mengde vaskemiddel.

12.4 Tetning på lokket

Undersøk tetningen regelmessig.
Rengjør det når det kreves, ved å bruke

ammoniakk kremrens uten å skrape tetningsoverflaten,

- i** Følg alltid anvisningene som du finner på emballasjen til produktet.

12.5 Rengjøring av oppvaskemiddelbeholder

1.

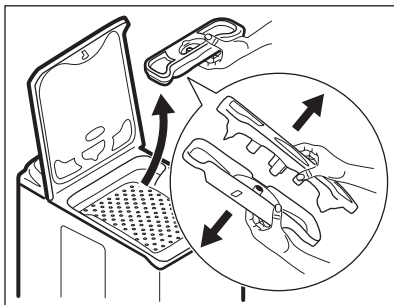

2.

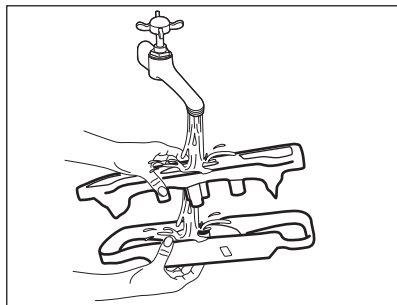

3.

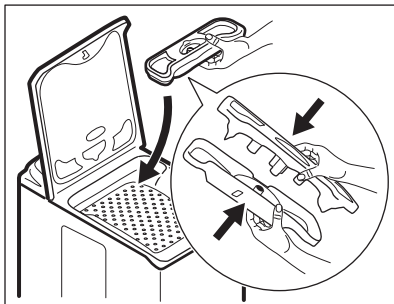

12.6 Forholdsregler ved frost

Hvis produktet er montert et sted hvor temperaturen kan bli under 0 °C, må du fjerne vann som er igjen i inntaksslangen og avløpspumpen.

- i** Gjennomfør også denne prosedyren når du ønsker å gjøre nødtømmingen.

1. Steng vannkranen.
2. Fjern vanninntaksslangen.
3. Fjern avløpsslangen fra støtten bak og heft den av fra avløpet eller tappekranen.

4. Plasser enden på hver avløps- og vanninntaksslange i en beholder. La vannet renne ut av slangene.
5. Kjør tømmeprogrammet og la det gå til programmet er ferdig.
6. Skru programvelgeren til On/Off for å skru av produktet.
7. Koble produktet fra strømmen.



ADVARSEL!

Pass på at temperaturen er over 0 °C før du bruker produktet igjen. Produsenten er ikke ansvarlig for skader som skyldes frost.

12.7 Rengjøring av inntaksslange og ventilfilter

1.

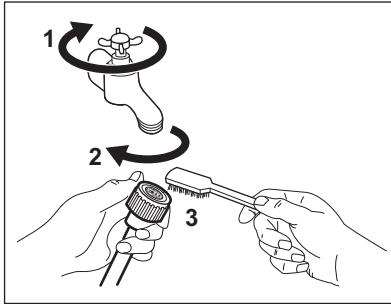

2.

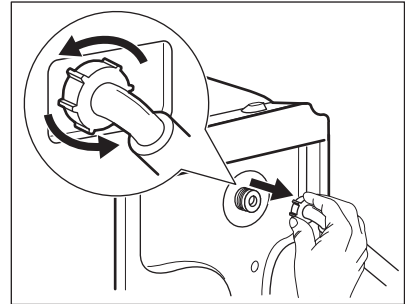

3.

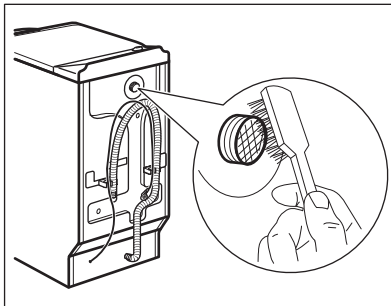

4.

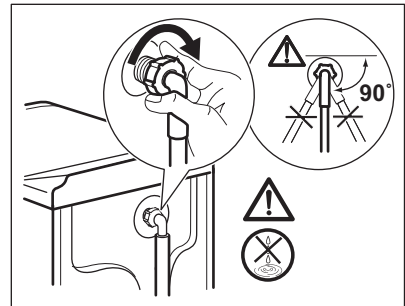

13. FEILSØKING



ADVARSEL!
Se etter i
Sikkerhetskapitlene.



13.1 Innledning

Produktet vil ikke starte eller stopper under bruk.

Forsøk først å finne en løsning på problemet (se tabellen). Hvis ikke tar du kontakt med det autoriserte servicesenteret.

Ved noen problemer, høres et lydsignal.

Den **røde** indikatoren  blinker og en av indikatorene tennes, for å vise en alarmkode:

-  – Produktet tar ikke inn vann.
-  – Produktet tømmer ikke ut vann.
-  – Produktlokket eller trommeldørene er åpne eller ikke ordentlig lukket. Kontroller begge!
- Indikatoren til knappen Start/Pause blinker rødt 11 ganger og 1 (eller 2 eller 3) gang(er) gult: strømforsyningen er ustabil. Vent til strømforsyningen er stabil igjen så begynner produktet å fungere automatisk.



ADVARSEL!
Slå av produktet før du utfører kontrollene.

13.2 Mulige feil

Feil	Mulig løsning
Programmet starter ikke.	<ul style="list-style-type: none"> • Sørg for at støpselet er satt helt inn i veggkontakten. • Kontroller at produktets lokk og trommeldør er ordentlig lukket. • Kontroller at det ikke er en skadet sikring i sikringsskapet. • Kontroller at Start/Pause har blitt trykket på. • Hvis du har valgt starttidsforvalg, avbryt innstillingen eller vent til slutten av nedtellingen. • Deaktiver barnesikring hvis denne er på.
Produktet tar ikke inn vann.	<ul style="list-style-type: none"> • Kontroller om vannkranen er åpen. • Kontroller at trykket til vannforsyningen ikke er for lav. For å finne ut at dette, kontakt om nødvendig kommunen eller vannverket. • Kontroller at vannkranen ikke er tett. • Dette problemet kan oppstå ved at filteret til inntaksslangen eller ventilens avløpsfilter er blokkert. Se kapittelet "Stell og rengjøring". Kontakt det autoriserte servicesenteret hvis problemet vedvarer. • Kontroller at vanninntaksslangen ikke er bøyd eller i klem. • Kontroller at vanninntaksslangen er korrekt tilkoppelt. • Kontroller at vanninntaksslengene er korrekt tilkoblet.
Produktet fyller ikke og tømmer ikke vann umiddelbart.	<ul style="list-style-type: none"> • Kontroller at avløpsslangen ligger i korrekt posisjon. Slangen kan ligge for lavt. Se «Monteringsanvisning».
Produktet tømmes ikke for vann.	<ul style="list-style-type: none"> • Kontroller at avløpsrøret ikke er tett. • Kontroller at dreneringsslangen ikke er bøyd eller i klem. • Kontroller at avløpsslangen er korrekt tilkoppelt. • Velg tømmingstilvalget hvis du har valgt et program uten tømming. • Velg tømmingsprogrammet hvis du har brukt et program som avsluttes med vann i trommelen. • Dette problemet kan forårsakes av et tett avløpsfilter. Kontakt det autoriserte service-senteret.
Sentrifugeringsfasen fungerer ikke eller vaskesyklusen varer lenger enn vanlig.	<ul style="list-style-type: none"> • Still inn sentrifugeringstilvalget. • Velg tømmingsprogrammet hvis du har brukt et program som avsluttes med vann i trommelen. • Dette problemet kan forårsakes av et tett avløpsfilter. Kontakt det autoriserte service-senteret. • Juster tøyet i trommelen manuelt og start sentrifugeringsfasen på nytt. Dette problemet kan forårsakes av balanseproblemer.

Feil	Mulig løsning
Det er vann på gulvet.	<ul style="list-style-type: none"> • Kontroller at koplingene på vannslangene er tette og at det ikke er noen vannlekkasjer. • Kontroller at vanninntaksslangene ikke er skadet. • Kontroller at du bruker rett vaskemiddel og korrekt mengde.
Du kan ikke åpne produktets lokk.	<ul style="list-style-type: none"> • Kontroller at vaskeprogrammet er ferdig. • Velg tømmings- eller sentrifugeringsprogrammet hvis det er vann i trommelen.
Produktet lager en uvanlig lyd.	<ul style="list-style-type: none"> • Pass på at produktet står i vater. Se «Monteringsanvisning». • Kontroller at forpakningen og/eller transportboltene har blitt fjernet. Se «Monteringsanvisning». • Legg mer klesvask inni trommelen. Tøymengden kan være for liten.
Vaskeresultatet er ikke tilfredsstillende.	<ul style="list-style-type: none"> • Øk mengden vaskemiddel eller bruk et annet vaskemiddel. • Bruk et spesielt flekkfjerningsmiddel for å fjerne de vanskelige flekkene før du vasker plaggene. • Sørg for at du velger riktig temperatur. • Redusert mengden klesvask.
Du kan ikke velge et tilvalg.	<ul style="list-style-type: none"> • Sørg for at du bare trykker på ønskede berøringsknapp(er).

Start produktet når kontrollen er utført. Programmet fortsetter fra det stedet det ble avbrutt. Ta kontakt med servicesenteret hvis feilen oppstår igjen.

Hvis produktet viser andre alarmkoder (blinker indikatoren til knappen  rødt). Slå produktet på og av. Ta kontakt med servicesenteret hvis feilen fortsetter å oppstå.

Sørg for at du har denne informasjonen tilgjengelig når du kontakter servicesenteret. Du finner informasjonen på typeplaten: modell, PNC (produktnummer) og serienummer. (Mod., Prod. No., Ser. No.)

13.3 Reparasjon

Vi anbefaler at du bruker originale reservedeler.

14. TEKNISKE DATA

Dimensjon	Bredde/høyde/dybde/ Total dybde	400 mm/ 890 mm/ 600 mm/ 600 mm
Elektrisk tilkopling	Energitilførsel Total effekt Sikring Frekvens	230 V 2200 W 10 A 50 Hz

Beskyttelsesgrad mot inntrengning av harde partikler og fuktighet sikres ved hjelp av et beskyttelsesdeksel, unntatt der lavspenningsutstyr ikke er beskyttet mot fuktighet		IPX4
Vanntrykk	Minimum Maksimale	0,5 bar (0,05 MPa) 8 bar (0,8 MPa)
Vanninntak ¹⁾		Kaldt vann
Maksimale tøymengde	Bomull	6 kg
Virkningsgradklasse		A++
Sentrifugehastighet	Maksimum sentrifugehastighet	1151 o/min

1) Koble vanninntaksslengen til en kran med 3/4" -gjenger.

15. PRODUKTINFORMASJONSARK MED REFERANSE TIL EU-FORSKRIFTEN 1369/2017

Produktinformasjonsark	
Varemerke	ELECTROLUX
Modell	TW22A6120, PNC913114535
Kvalifisert kapasitet i kg	6
Energieffektivitetsklasse	A++
Energiforbruk i kWh per år, basert på 220 vanlige vaskesprogrammer for bomullsprogrammer ved 60 °C og 40 °C ved full og delvis belastning, og forbruk i øko-modusene. Faktisk energiforbruk avhenger av hvordan apparatet brukes.	167
Strømforbruk av standard 60°C bomullsprogram ved full belastning i kWh	0,87
Strømforbruk av standard 60°C bomullsprogram ved delvis belastning i kWh	0,57
Strømforbruk av standard 40°C bomullsprogram ved delvis belastning i kWh	0,54
Strømforbruk i av-modus i watt	0,48
Strømforbruk i fortsatt-på modus i watt	0,48
Vannforbruk i liter per år, basert på 220 standardvaskesprogrammer for bomullsprogrammer ved 60 °C og 40 °C ved full og delvis belastning. Faktisk vannforbruk avhenger av hvordan apparatet brukes.	9490

Sentrifugering effektivitetsklasse på en skala fra G (minst effektiv) til A (mest effektiv)	B
Maksimum sentrifugering i omdr./min	1151
Gjenstående fuktighet %	53
"Standard 60°C bomullsprogram" og "Standard 40°C bomullsprogram" er standard vaskeprogrammer i henhold til informasjonen på etiketten og vaskelappen, disse programmene er egnet til å rengjøre normalt skittent klesvask i bomull og er de mest effektive når det gjelder kombinert energi og vannforbruk.	-
Tidsforbruk av standard 60°C bomullsprogram ved full belastning i minutter	246
Tidsforbruk av standard 60°C bomullsprogram ved delvis belastning i minutter	174
Tidsforbruk av standard 40°C bomullsprogram ved delvis belastning i minutter	175
Varighet av fortsatt-på modus i minutter	5
Luftbåren akustisk støyutslipp i db (A) vasking	57
Luftbåren akustisk støyutslipp i db (A) sentrifugering	76
Innebygget apparat J/N	Nei

Opplysningene i tabellen ovenfor er i samsvar med EU-kommisjonens forskrift 1015/2010 implementeringsdirektivet 2009/125/EC.

16. BESKYTTELSE AV MILJØET

Resirkuler materialer som er merket med symbolet . Legg emballasjen i riktige beholdere for å resirkulere det. Bidrar til å beskytte miljøet, menneskers helse og for å resirkulere avfall av elektriske og elektroniske produkter. Ikke kast produkter som er merket med symbolet

 sammen med husholdningsavfallet. Produktet kan leveres der hvor tilsvarende produkt selges eller på miljøstasjonen i kommunen. Kontakt kommunen for nærmere opplysninger.

INNEHÅLL

1. SÄKERHETSINFORMATION.....	23
2. SÄKERHETSINSTRUKTIONER.....	24
3. PRODUKTBESKRIVNING.....	26
4. KONTROLLPANELEN.....	27
5. PROGRAMÖVERSIKT.....	27
6. FÖRBRUKNINGSVÄRDEN.....	30
7. TILLVALSFUNKTIONER.....	30
8. INSTÄLLNINGAR.....	31
9. FÖRE FÖRSTA ANVÄNDNING.....	32
10. DAGLIG ANVÄNDNING.....	32
11. RÅD OCH TIPS.....	35
12. SKÖTSEL OCH RENGÖRING.....	36
13. FELSÖKNING.....	38
14. TEKNISKA DATA.....	40
15. PRODUKTINFORMATIONSBLAG MED HÄNVISNING TILL E.U. REGEL 1369/2017.....	41

VI TÄNKER PÅ DIG

Tack för att du köpt en Electrolux-produkt. Du har valt en produkt som för med sig årtionden av yrkeserfarenhet och innovation. Genial och elegant har den utformats med dig i åtanke. Så när du än använder den kan du känna dig trygg med att veta att du får fantastiska resultat varje gång.

Välkommen till Electrolux.

Besök vår webbplats för att:



Få användningsråd, broschyrer, felsökningshjälp och serviceinformation:
www.electrolux.com/webselfservice



Registrera din produkt för bättre service:
www.registerelectrolux.com



Köpa tillbehör, förbrukningsvaror och originalreservdelar till din produkt:
www.electrolux.com/shop

KUNDTJÄNST OCH SERVICE

Vi rekommenderar att originalreservdelar används.

Ha följande uppgifter till hands när du kontaktar serviceavdelningen: Modell, PNC, serienummer.

Informationen står på typskylten.

 Varnings-/viktig säkerhetsinformation

 Allmän information och tips

 Miljöinformation

Med reservation för ändringar.

1. ⚠ SÄKERHETSINFORMATION

Läs noga de bifogade instruktionerna före installation och användning av produkten. Tillverkaren är inte ansvarig för eventuella personskador eller andra skador som uppkommit som ett resultat av felaktig installation eller användning. Förvara alltid bruksanvisningen på en säker och tillgänglig plats för framtida bruk.

1.1 Säkerhet för barn och handikappade

- Denna produkt kan användas av barn från 8 års ålder och uppåt, och av personer med nedsatt fysisk, sensorisk eller mental förmåga, samt personer med bristande erfarenhet och kunskap, om de övervakas eller instrueras beträffande hur produkten används på ett säkert sätt och förstår de risker som är förknippade med användningen.
- Barn mellan 3 och 8 år eller personer med mycket omfattande och komplexa funktionshinder ska inte vara i närheten av produkten om de inte är under uppsikt.
- Barn under 3 år ska inte vistas i närheten utan ständig uppsikt.
- Låt inte barn leka med produkten.
- Håll allt förpackningsmaterial utom räckhåll för barn och kassera det på lämpligt sätt.
- Tvättmedel ska förvaras utom räckhåll för barn.
- Håll barn och husdjur borta från produkten när luckan är öppen.
- Barn får inte utföra städning och underhåll av apparaten utan uppsikt.

1.2 Allmän säkerhet

- Ändra inte produktens specifikationer.
- Produkten är avsedd att användas i hushåll och liknande användningsområden som t.ex.:
 - personalkök i butiker, på kontor och andra arbetsmiljöer,

- av gäster på hotell, motell, bed and breakfast och andra typer av boendemiljöer.',
- områden för gemensam användning i tvättstugor i flerfamiljshus eller i allmänna tvättinrättningar.
- Överskrid inte den angivna maximala tvättmängden 6 kg (se avsnittet "Programöversikt").
- Vattentrycket under drift vid vatteningångspunkten från utloppsanslutningen måste vara mellan 0,5 bar (0,05 MPa) och 8 bar (0,8 MPa).
- Ventilationsöppningarna i botten får ej täppas igen av en matta eller annat som ligger på golvet.
- Produkten måste anslutas till vattenledningsnätet med de nya medföljande slanguppsättningarna, eller med andra nya slanguppsättningar som tillhandahålls av auktoriserat servicecenter.
- Gamla slanguppsättningar får inte återanvändas.
- Om nätsladden är skadad måste den bytas av tillverkaren, tillverkarens auktoriserade servicecenter eller personer med motsvarande utbildning, för att undvika elektrisk fara.
- Stäng av produkten och koppla bort den från eluttaget före underhåll.
- Använd inte högtrycksvattenspray och/eller ånga för att rengöra produkten.
- Rengör produkten med en våt trasa. Använd bara milda rengöringsmedel. Använd inte produkter med slipeffekt, skursvampar, lösningsmedel eller metallföremål.

2. SÄKERHETSINSTRUKTIONER

2.1 Installation



Installationen måste överensstämma med gällande nationella bestämmelser.

- Ta bort allt förpackningsmaterial och transportbultarna, inklusive gummibussning och plastbricka.
- Förvara transportbultarna på ett säkert ställe. Om produkten ska flyttas i framtiden måste de sättas dit igen för att låsa trumman för att förhindra skador på produkten.
- Var alltid försiktig när produkten rör sig eftersom den är tung. Använd alltid skyddshandskar och täckta skor.
- Installera eller använd inte en skadad produkt.

- Följ installationsinstruktionerna som följer med produkten.
- Installera och använd inte produkten på en plats där temperaturen understiger 0 °C eller där den utsätts för väder och vind.
- Golvytan, på vilken produkten ska installeras, måste vara plan, stabil, värmebeständig och ren.
- Kontrollera att luft kan cirkulera mellan produkten och golvet.
- Använd ett vattenpass för att kontrollera att produkten står helt vågrätt när den står på platsen där den skall användas. Om den inte gör det kan du justera fötterna tills den gör det.
- Installera inte produkten direkt över en golvbrunn.
- Spruta inte vatten på apparaten och utsätt den inte för mycket fuktighet.
- Installera inte produkten där locket inte kan öppnas helt.
- Placera inte en stängd behållare för uppsamling av vattenläckage under produkten. Kontakta auktoriserat servicecenter för att kontrollera vilka tillbehör som kan användas.

2.2 Elektrisk anslutning



VARNING!

Risk för brand och elektriska stötar.

- Produkten måste jordas.
- Använd alltid ett korrekt installerat, stötsäkert och jordat eluttag.
- Se till att de parametrarna på märkskylten överensstämmer med elnätets elektricitet.
- Använd inte grenuttag eller förlängningssladdar.
- Kontrollera så att du inte skadar stickkontakten och nätkabeln. Om produktens nätkabel behöver bytas måste det göras av vårt auktoriserade servicecenter.
- Anslut stickkontakten till eluttaget först vid slutet av installationen. Kontrollera att stickkontakten är åtkomlig efter installationen.
- Ta inte i anslutningssladden eller stickkontakten med våta händer.

- Dra inte i anslutningssladden för att koppla bort produkten från eluttaget. Ta alltid tag i stickkontakten.
- Denna produkt uppfyller kraven enligt EU:s direktiv.

2.3 Anslutning av vatten

- Orsaka inga skador på vattenslangarna.
- Före anslutning till nya slangar, slangar som inte använts under en längre tid, där reparationsarbete har utförts eller om nya enheter har monterats (vattenmätare, etc.), ska vattnet rinna en stund tills det är rent och klart.
- Kontrollera att det inte finns några synliga vattenläckor under och efter första användningen av maskinen.
- Använd inte en förlängningsslang om tilloppsslangen är för kort. Kontakta det auktoriserade servicecentret för byte av tilloppsslang.
- Det kan finnas vatten i tömningsslangen. Detta beror på vattentesterna som utförts på produkten på fabriken.
- Du kan förlänga tömningsslangen till högst 400 cm. Kontakta ett auktoriserat servicecenter för den andra tömningsslangen och förlängningen.

2.4 Användning



VARNING!

Det finns risk för personskador, elstöt, brand eller skador på produkten.

- Följ säkerhetsanvisningarna på tvättmedelspaketet.
- Placera inga lättantändliga produkter eller föremål som är fuktiga med lättantändliga produkter i, nära eller på produkten.
- Se till att alla metallföremål avlägsnas från tvätten.
- Tvätta inga tyger som är starkt nedsmutsade med olja, fett eller andra feta ämnen. Det kan skada gummidelarna i tvättmaskinen. Förtvätta sådana tyger för hand innan du stoppar in dem i tvättmaskinen.

2.5 Underhåll

- Kontakta en auktoriserad serviceverkstad för reparation av produkten.
- Använd endast originaldelar.

2.6 Avfallshantering



WARNING!

Risk för kvävning eller skador.

- Koppla loss produkten från eluttaget och vattentillförseln.
- Klipp av elkabeln nära produkten och kassera den.
- Ta bort luckspärren för att förhindra att barn eller husdjur blir instängda i trumman.
- Kassera produkten i enlighet med lokala föreskrifter för avyttring från WEEE (Waste Electrical and Electronic Equipment).

3. PRODUKTBeskrivning

3.1 Produktöversikt

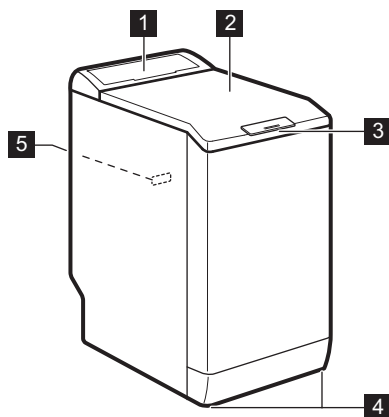

- 1** Kontrollpanel
- 2** Lucka
- 3** Luckhandtag
- 4** Fötter för att få maskinen i nivå
- 5** Typskylt

4. KONTROLLPANELEN



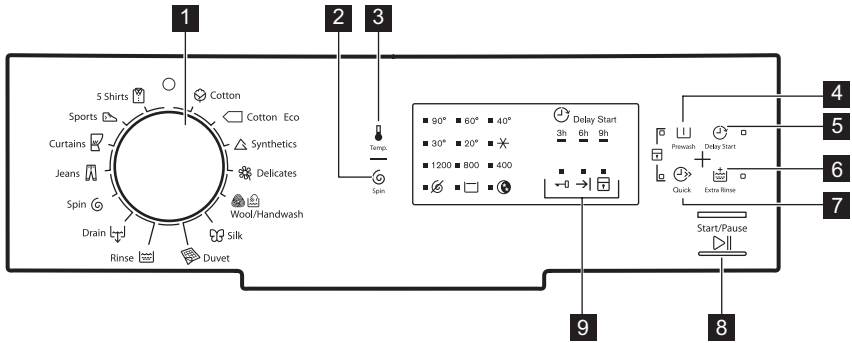







4.1 Beskrivning av kontrollpanelen



- | | |
|---|--|
| 1 Programvred | 7 Snabb touchkontroll |
| 2 Centrifugering reduktion pekplatta | 8 Start/Paus touchkontroll |
| 3 Temperatur touchkontroll | 9 Programstatuslampor:
Indikator för Lucklås |
| 4 Förtvätt touchkontroll | Indikator för Program klart |
| 5 Fördröj start touchkontroll | Indikator för Barnlås |
| 6 Extra sköljning touchkontroll | |

5. PROGRAMÖVERSIKT

Program Temperaturva- riation	Max. tvätt- mängd Referenshas- tighet för centrifugering	Programbeskrivning (Typ av tvätt och smuts)
Vit/Kulörtvätt 90 °C - Kall	6 kg 1200 varv/ minut	Vit och färgad bomull. Mycket smutsad och normalt smutsad tvätt.
Bomull Eco ¹⁾ 60 °C - 40 °C	6 kg 1200 varv/ minut	Vit bomull och färgäkt bomull. Normalt smutsad tvätt. Energiförbrukningen minskar och programmets tvättfas förlängs, vilket ger goda tvättresultat.
Syntettvätt 60 °C - Kall	2,5 kg 1200 varv/ minut	Syntetplagg eller blandade material. Normalt smutsad tvätt.
Fintvätt 40 °C - Kall	2,5 kg 800 varv/minut	Ömtåliga material som akryl, viskos och blandade material måste fintvättas. Normalt smutsad tvätt.

Program Temperaturva- riation	Max. tvätt- mängd Referenshas- tighet för centrifugering	Programbeskrivning (Typ av tvätt och smuts)
 Ylle/Hand- tvätt 40 °C - Kall	1 kg 1200 varv/ minut	Ylle som går att tvätta i maskinen, handtvätt- bar ylle och andra material med symbolen "handtvätt". ²⁾
 Siden 30 °C	1 kg 800 varv/minut	Specialprogram för silke och blandade syntet- material .
 Täcken 60 °C - 30 °C	2 kg 800 varv/minut	Specialprogram för synteffilt, täcke, sängöver- kast etc.
 Sköljning	6 kg 1200 varv/ minut	För att skölja och centrifugera tvätten. Alla mate- rial , förutom ylle och mycket ömtåliga material. Minska centrifugeringshastigheten efter typ av tvätt.
 Tömning	6 kg	För att tömma ut vattnet i trumman. Alla materi- al .
 Centrifug.	6 kg 1200 varv/ minut	För att centrifugera tvätten och tömma ut vattnet i trumman. Alla material förutom ylle och ömtå- liga material .
 Jeans 60 °C - Kall	3 kg 1200 varv/ minut	Denim- och jerseyplagg . Även för plagg i mörka färger.
 Gardiner 40 °C - Kall	2,5 kg 800 varv/minut	Specialprogram för gardiner . Förtvättfasen akti- veras automatiskt. ³⁾
 Tränings- kläder 30 °C	2,5 kg 800 varv/minut	Plagg i syntetmaterial och ömtåliga plagg . Lätt smutsad tvätt eller plagg som ska fräschas upp.
 5 Skjortor 30 °C	1,5 kg 800 varv/minut	Syntet och blandade material . Lätt smutsad tvätt och plagg som ska fräschas upp. För 5-6 skjortor.

1) Standardprogram för energimärkningens förbrukningsvärden. Enligt bestämmelsen 1061/2010 är dessa program "Standardprogram 60 °C Vit-/Kulörtvätt" och "Standardprogram 40 °C Vit-/Kulörtvätt". De är de mest effektiva programmen vad gäller kombinationen energi- och vattenförbrukning för normalt smutsad tvätt.

























Vattentemperaturen i tvättfasen kan skilja sig från temperaturen som anges för valt program.

2) Under det här programmet roterar trumman sakta för en skonsam tvätt. Det kan verka som om trumman roterar felaktigt eller inte roterar alls.

3) Använd inte tvättmedel till förtvättfasen utan den ska sköljas med bara vatten.

Programfunktioner kompatibilitet

Program								
	■	■	■	■	■	■	■	■
	■	■	■		■	■	■	■
	■	■	■	■	■	■	■	■
	■	■	■	■	■	■	■	■
	■	■	■	■		■		
	■	■				■		
	■					■		
	■	■	■			■		■
						■		
	■					■		
	■	■	■		■	■	■	■
	■	■	■			■	■	■
	■	■				■		
	■	■				■		

1) Om du väljer funktionen Snabb rekommenderar vi att du minskar mängden tvätt. Det går att fylla maskinen helt men tvättresultatet kan bli sämre. Rekommenderad vikt: bomull: 3 kg, syntet och fintvätt: 1,5 kg.

5.1 Woolmark Apparel Care - Blå





WOOL HAND WASH SAFE

Maskinens ylleprogram har godkänts av Woolmark Company för tvätt av maskintvätt av ylleplagg märkta som "handtvätt", under förutsättning att plaggen tvättas enligt anvisningarna från tillverkaren av denna tvättmaskin. Följ anvisningarna på klädvårdsetiketten för torkning och andra tvätanvisningar. M1145

Woolmark-symbolen är en certifieringsmärkning i många länder.

6. FÖRBRUKNINGSVÄRDEN



Angivna värden har erhållits i laboratorieförhållanden med relevanta standarder. Olika orsaker kan ändra uppgifterna: mängden och typen av tvätt samt omgivningstemperatur. Vattentryck, matarspänningen och temperaturen på inloppsvattnet kan också påverka tvättprogrammets varaktighet.



Tekniska specifikationer kan ändras utan föregående meddelande för att förbättra kvaliteten på produkten.

Program	Tvättmängd (kg)	Energiförbrukning (kWh)	Vattenförbrukning (liter)	Ungefärlig programtid (minuter)	Återstående fukt (%) ¹⁾
Vit/Kulörtvätt 60 °C	6	1,10	56	180	53
Vit/Kulörtvätt 40 °C	6	0,65	54	150	53
Syntettvätt 40 °C	2,5	0,45	46	105	35
Fintvätt 40 °C	2,5	0,55	46	90	35
Ylle/Handtvätt 30 °C ²⁾	1	0,35	50	65	30
Vanliga bomullsprogram					
Standard 60 °C Vit-/Kulörtvätt	6	0,87	43	246	53
Standard 60 °C Vit-/Kulörtvätt	3	0,57	33	174	53
Standard 40 °C Vit-/Kulörtvätt	3	0,54	35	175	53

1) När centrifugeringen är klar.

2) Finns ej för vissa modeller.

Av-läge (W)	Lämnat på-läge (W)
0.48	0.48
Informationen i tabellen ovan är i enlighet med EU-kommissionens förordning 1015/2010 om genomförande av direktiv 2009/125/EC.	

7. TILLVALSFUNKTIONER

7.1 Temperatur

Ställ in den här funktionen för att ändra den inställda temperaturen.

Indikator = kallt vatten.

Kontrolllampan för inställd temperatur tänds.

7.2 Centrifugering

Med den här funktionen kan du ändra den förinställda centrifugeringshastigheten.

Indikatorn för inställd hastighet tänds.

Tillvalscentrifugeringsfunktioner:

Ingen centrifugering

- Ställ in den här funktionen för att inaktivera alla centrifugeringsfaser. Endast tömningsfasen är tillgänglig.
- Kontrolllampan tänds.
- Ställ in funktionen för mycket ömtåliga plagg.
- Sköljfasen använder mer vatten för vissa tvättprogram.

Sköljstopp

- Ställ in den här funktionen för att förhindra att tvätten skrynklas.
- Kontrolllampan tänds.
- Det finns vatten i trumman när programcykeln är klar.
- Trumman roterar regelbundet för att undvika att tvätten skrynklas.
- Locket förblir låst. Du måste tömma ut vattnet för att kunna låsa upp locket.

 Se "När programmet är klart" för tömning av vattnet.

Nattprogram

- Ställ in den här funktionen för att ta bort alla centrifugeringsfaser och för att utföra en tyst tvätt.
- Sköljfasen använder mer vatten för vissa tvättprogram.
- Kontrolllampan tänds.
- Tvättprogrammet stannar med vattnet i trumman. Trumman roterar regelbundet för att undvika att tvätten skrynklas.

- Locket förblir låst. Du måste tömma ut vattnet för att kunna låsa upp locket.



Se "När programmet är klart" för tömning av vattnet.

7.3 Förtvätt

Med den här funktionen kan du lägga till en förtvättsfas till ett tvättprogram.

Använd den här funktionen för hårt smutsad tvätt.

När du ställer in den här funktionen ökar programmets längd.

Kontrolllampan tänds.

7.4 Fördröj start

Med den här funktionen kan du fördröja starten av ett program med 9, 6 eller 3 timmar.

Indikatorn för funktionen och inställt värde lyser.

7.5 Extra sköljning

Med den här funktionen kan du lägga till några sköljningar till ett tvättprogram.

Använd den här funktionen för personer som är allergiska mot tvättmedel och i områden där vattnet är mjukt.

Kontrolllampan tänds.

7.6 Snabb

Med den här funktionen kan du minska programlängden.



Ställ in den här funktionen för lätt smutsade plagg eller plagg som ska fräschas upp.

Tillhörande indikator tänds.

8. INSTÄLLNINGAR



8.1 Barnlås

Med den här funktionen kan du förhindra att barnen leker med kontrollpanelen.

- **Aktivera/avaktivera** funktionen genom att trycka på  och 

samtidigt tills indikatorn  tänds/släcks.

Du kan aktivera funktionen:



- Efter att du tryckt på : alternativen och programvredet är låsta.
- Innan du trycker på : Produkten startar inte.

8.2 Ljudsignaler

Ljudsignalen låter när:

- När programmet är klart.
- När ett fel har uppstått på produkten.

Avaktivera/aktivera ljudsignalerna

genom att trycka på  och  samtidigt i 6 sekunder.



Om du inaktiverar ljudsignalerna fortsätter de att låta när det är fel på produkten.

9. FÖRE FÖRSTA ANVÄNDNING

1. Sätt i stickkontakten i eluttaget.
2. Öppna vattenkranen.
3. Häll en liten mängd tvättmedel i facket för tvättfasen.
4. Ställ in och starta ett program för bomull vid högsta temperaturen utan tvätt.

Detta tar bort all möjlig smuts från trumman och baljan.

10. DAGLIG ANVÄNDNING



VARNING!

Se säkerhetsavsnitten.

10.1 Lägga i tvätt

1. Öppna produktens lock.
2. Tryck på knappen **A**.

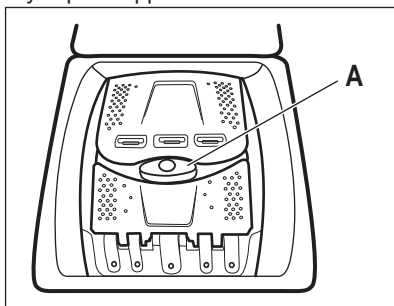

Trumman öppnas automatiskt.

3. Lägg in tvätten i trumman, ett plagg i taget.

4. Skaka plaggen innan du lägger i dem i maskinen.

Lägg inte i för mycket tvätt i trumman.

5. Stäng trumman och luckan.



FÖRSIKTIGHET!

Kontrollera att du stängt trumman rätt innan du stänger luckan till produkten.

10.2 Tvättmedelsfack. Använda tvättmedel och andra medel

1. Mät upp specifika tvättmedel för tvättmaskinen och rengöringsmedlet.
2. Lägg tvättmedlet och sköljmedlet i rätt fack.



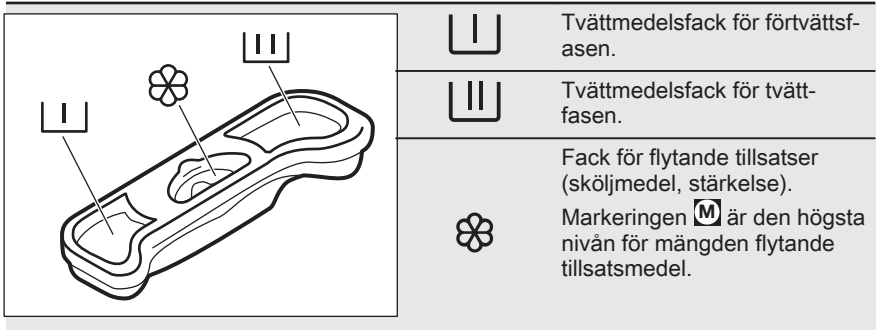

Följ alltid anvisningarna på tvättmedelsprodukternas förpackning.





10.3 Inställning av program

1. Vrid programväljaren till önskat tvättprogram:
 - Indikatorn för  blinkar.
2. Ändra vid behov temperaturen och centrifugeringshastigheten eller lägg till tillgängliga funktioner. När du aktiverar en funktion visas indikatorn för inställd funktion.



 Om du gör ett felaktigt val blinkar indikatorn  röd.



10.4 Starta ett program utan fördröjd start

Tryck på .



- Indikatorn  slutar blinka och fortsätter lysa med fast sken.
- Programmet startar, luckan låses och indikatorn  lyser.
- Tömningspumpen kan vara igång en kort tid i början av tvättprogrammet.

10.5 Starta ett program med fördröjd start

1. Tryck på  för att ställa in fördröjningen du vill ställa in. Indikatorn för den valda fördröjningen lyser. Indikatorn för  är tänd.
2. Tryck på :
 - Produktens nedräkning startar.
 - När nedräkningen är klar startar programmet automatiskt.



 Du kan avbryta eller ändra inställningen för den fördröjda starten innan du trycker på .

Avbryta den fördröjda starten:

- a. Ställ produkten i pausläge genom att trycka på .
- b. Tryck på  tills indikatorn för inställd fördröjning släcks. Tryck på  en gång till för att starta programmet direkt.

10.6 Avbryta ett program och ändra funktionerna

Du kan bara ändra vissa funktioner innan de satts igång.

1. Tryck på .
2. Ändra funktionerna.
3. Tryck på  igen. Programmet fortsätter.

10.7 Avbryta ett pågående program

1. Vrid programväljaren till -läget för att avbryta programmet och avaktivera produkten.
2. Vrid programväljaren igen för att aktivera produkten. Du kan nu ställa in ett nytt tvättprogram.



Innan ett nytt program startas kan vattnet tömmas ut ur produkten. I det här fallet måste du kontrollera att det fortfarande finns tvättmedel i tvättmedelsfacket. Om det inte gör det, fyll på tvättmedel igen.

10.8 Öppna luckan



Produktens lucka är låst när ett program eller startfördröjning pågår. Indikatoren för  är tänd.



FÖRSIKTIGHET!

Om temperaturen och vattennivån i trumman är för hög går det inte att öppna luckan.



Öppna luckan under de första 10 minuterna av programmet och när fördröjd start pågår:

1. Tryck på  för att pausa produkten.
2. Vänta tills luckläsets indikator  slocknar.
3. Du kan öppna luckan.
4. Stäng luckan och tryck på  igen. Programmet (eller den fördröjda starten) fortsätter.

Öppna produktens lucka när programmet är aktiverat:



1. Vrid programväljaren till On/Off-läget för att stänga av produkten.
2. Vänta några minuter innan du öppnar produktens lucka.
3. Stäng luckan och ställ in programmet igen.

10.9 När programmet är klart





- Produkten stannar automatiskt.
- En ljudsignal hörs (om den är aktiverad).
- Indikatoren för knapp  släcks.
- Indikatoren för luckläset  släcks.
- Indikatoren för  är tänd.
- Du kan öppna luckan.

- Ta ut tvätten ur produkten. Kontrollera att trumman är tom.
- Stäng vattenkranen.
- Vrid programväljaren till -läget för att avaktivera produkten.
- Låt luckan stå på glänt för att undvika mögelbildning och dålig lukt.

Tvättprogrammet är klart men det finns vatten i trumman:

- Trumman roterar regelbundet för att undvika att tvätten skrynklas.
- Indikatoren för luckläset  är tänd. Indikatoren  blinkar. Luckan förblir låst.
- Du måste tömma ut vattnet för att kunna öppna luckan.

För tömning av vattnet:

1. Sänk vid behov centrifugeringshastigheten. Om du ställer in  tömmer produkten endast.
2. Tryck på . Produkten tömmer ut vattnet och centrifugerar.
3. När programmet är klart och indikatoren för luckläset  släcks kan du öppna locket.
4. Vrid programväljaren till -läget för att avaktivera produkten.



Produkten töms och centrifugerar automatiskt efter cirka 18 timmar (utom för ylleprogrammet).

10.10 Standby

Energisparläget aktiveras några minuter efter tvättprogrammet är klart om du inte stänger av produkten.

Energisparläget minskar energiförbrukningen när produkten är i standby-läge.

- Alla indikatorlampor slocknar.
- Indikatoren för  blinkar sakta.
- Tryck på någon av funktionerna för att avaktivera energisparläget.



Om du ställer in ett program eller ett alternativ som slutar med vatten i trumman, **aktiveras inte** energibesparingsfunktionen för att påminna dig om att tömma ut vattnet.

11. RÅD OCH TIPS

11.1 Fylla på tvätt

- Dela in tvätten i: vittvätt, kulörtvätt, syntetmaterial, ömtåliga material och ylle.
- Följ tvättanvisningarna som finns på tvättmärknigen.
- Tvätta inte vita och färgade plagg tillsammans.
- Vissa färgade plagg kan missfärgas i första tvätten. Vi rekommenderar att du tvättar dem separat de första gångerna.
- Knäpp knapparna på örngott och tryckknappar och stäng dragkedjor och hakar. Knyt skärp.
- Töm alla fickor och veckla ut plaggen.
- Vänd ut och in på flerfärgade plagg, ylle och plagg med tryck.
- Ta bort svåra fläckar med ett specialmedel.
- Tvätta och förbehandla svåra fläckar innan plagget läggs in i trumman
- Var försiktig med gardiner. Ta bort hakarna och lägg gardinerna i en tvättpåse eller ett örngott.
- Tvätta inte plagg utan fäll eller med hål i. Tvätta små plagg (t.ex. bygelbehåar, bälten, strumpbyxor osv.) i en tvättpåse.
- En mycket liten tvättmängd kan orsaka balansproblem vid centrifugeringsfasen. Om detta händer, justera plaggen manuellt i baljan och starta centrifugeringsfasen igen.

11.2 Svåra fläckar

Det räcker inte med vatten och tvättmedel för vissa fläckar.

Vi rekommenderar att du förbehandlar dessa fläckar innan du lägger in plaggen i maskinen.

Det finns särskilda fläckborttagningsmedel. Använd ett fläckborttagningsmedel som lämpar sig för typen av fläck och material.

11.3 Tvättmedel och tillsatser

- Använd endast tvättmedel och tillsatser som är särskilt avsedda för tvättmaskiner:
 - pulver för alla typer av material,
 - pulver för ömtåliga material (40 °C max) och ylle,
 - flytande tvättmedel, helst för tvättprogram med låga temperaturer (max. 60 °C) för alla typer av material, eller specialtvättmedel för endast ylle.
- Blanda inte olika sorters tvättmedel.
- För miljös skull ska du inte använda mer diskmedel än nödvändigt.
- Följ alltid anvisningarna på förpackningen till dessa produkter.
- Använd rätt produkter för materialets typ och färg, programtemperatur och smutsgrad.
- Om produkten inte har ett tvättmedelsfack med flik tillsätter du det flytande tvättmedlet med en doseringsboll (fås från tvättmedelstillverkaren).

11.4 Miljötips

- Ställ in ett program utan förtvätt om du har tvätt som är normalt smutsig.
- Starta alltid ett tvättprogram med full maskin.
- Använd vid behov fläckborttagningsmedel när du ställer in ett program med låg temperatur.
- Kontrollera vattenhården i hemmet så att du använder rätt mängd tvättmedel. Se avsnittet "Vattenhården".

11.5 Vattenhårdhet

Om vattenhården där du bor är hög eller medelhög rekommenderar vi att du använder en vattenavhårdare för tvättmaskiner. I områden där vattenhården är mjuk behövs ingen vattenavhårdare.

Kontakta din lokala vattenmyndighet för att ta reda på vattenhården där du bor.

Använd rätt mängd sköljmedel. Följ alltid anvisningarna på förpackningen till produkten.

12. SKÖTSEL OCH RENGÖRING



WARNING!

Se säkerhetsavsnitten.



Följ alltid anvisningarna på förpackningen till produkten.

12.1 Utvärdig rengöring

Rengör produkten bara med tvål och varmt vatten. Torka alla ytor noga.



FÖRSIKTIGHET!

Använd inte denaturerad sprit, lösningsmedel eller kemiska produkter.

12.3 Underhållstvätt

Vid programmen med låg temperatur kan det hända att det blir kvar lite tvättmedel i trumman. Gör en underhållstvättning regelbundet. För att göra detta:

- Ta ut tvätten ur trumman.
- Välj bomullsprogrammet med högsta temperaturen med en liten mängd tvättmedel.

12.2 Avkalkning

Om vattenhården där du bor är hög eller medelhög rekommenderar vi att du använder ett avkalkningsmedel för tvättmaskiner.

Undersök trumman regelbundet för att förhindra kalkbildning och rostpartiklar.

Ta bort rostpartiklar endast med specialprodukter för tvättmaskin. Gör detta separat från tvätten.

12.4 Lucktätning

Undersök tätningen regelbundet. Rengör den vid behov med ett rengöringsmedel innehållande ammoniak utan att repa tätningssytan,



Följ alltid anvisningarna på förpackningen till produkten.

12.5 Rengöring av tvättmedelsfacket

1.

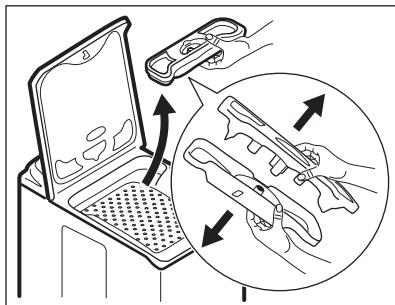

2.

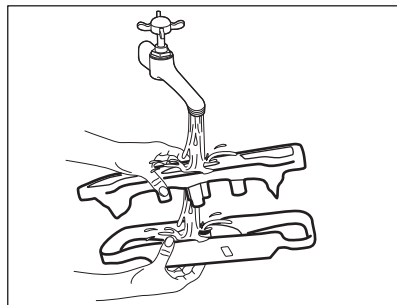

3.

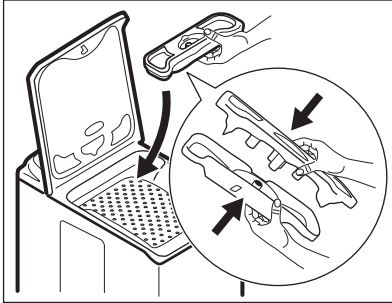

12.6 Åtgärder vid frysrisk

Om produkten är installerad på en plats där temperaturen kan vara mindre än 0 °C, ta bort det kvarvarande vattnet i tilllopps-slangen och tömningspumpen,

i Utför denna procedur även när du vill utföra en nödtömning.

1. Stäng vattenkranen.
2. Ta bort tilllopps-slangen.
3. Lossa tömnings-slangen från det bakre stödet och lossa den från diskhon eller vattenlåset.
4. Placera ändarna på varje tömnings- och tilllopps-slang i en behållare. Låt vattnet rinna ut ur slangarna.

5. Ställ in tömningsprogrammet och låt det slutföras till slutet av programmet.
6. Vrid programväljaren till On/Off-läget för att stänga av produkten.
7. Koppla bort produkten från eluttaget.



WARNING!

Se till att temperaturen är över 0 °C innan du använder produkten igen. Tillverkaren har inget ansvar för de skador som orsakas av låga temperaturer.

12.7 Rengöring av tilllopps-slangen och ventilfiltret

1.

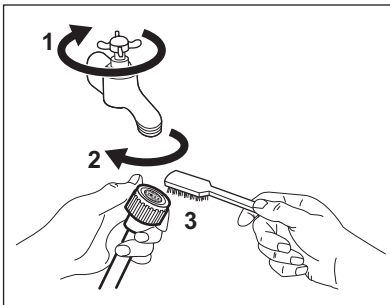

2.

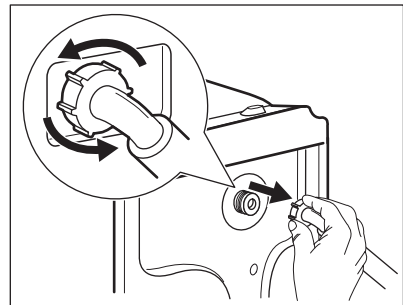

3.

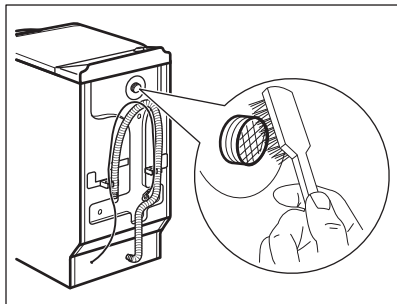

4.

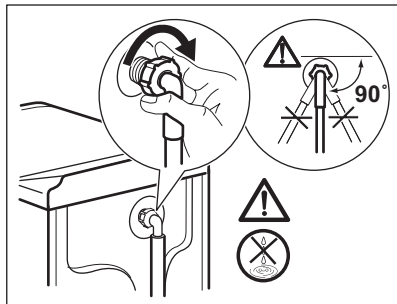

13. FELSÖKNING



WARNING!
Se säkerhetsavsnitten.

13.1 Inledning

Produkten startar inte eller upphör att fungera.



Prova först att hitta en lösning på problemet (se tabellen). Kontakta en auktoriserad serviceverkstad om du inte kan lösa problemet.

Ljdsignalen låter om något problem föreligger. Den **röda** indikatorn  blinkar och en av indikatorerna tänds och visar en larmkod:

-  - Produkten fylls inte med vatten ordentligt.

13.2 Möjliga fel

Problem	Möjlig lösning
Programmet startar inte.	<ul style="list-style-type: none"> • Se till att stickkontakten sitter ordentligt i eluttaget. • Kontrollera att produktens lucka och trumlucka är stängda ordentligt. • Kontrollera att det inte finns en skadad säkring i säkringsdosan. • Kontrollera att Start/Paus-knappen har tryckts in. • Om fördröjd start är inställd avbryter du inställningen eller väntar tills nedräkningen är slut. • Avaktivera Barnlås-funktionen om den är på.

-  - Produkten tömmer inte ut vattnet.
-  - Produktens lucka eller trumma är öppen eller är inte ordentligt stängd. Kontrollera båda!
- Indikatorn för knapp Start/Paus blinkar rött 11 gånger och 1 (eller 2 eller 3) gånger gult: strömförsörjningen är instabil. Vänta tills strömförsörjningen är stabil och produkten börjar fungera automatiskt.



WARNING!
Stäng av produkten innan du utför kontrollerna.

Problem	Möjlig lösning
Produkten fylls inte med vatten.	<ul style="list-style-type: none"> • Kontrollera att vattenkranen är öppen. • Kontrollera att trycket i vattentillförseln inte är för lågt. Kontakta kommunen för denna information. • Kontrollera att vattenkranen inte är igensatt. • Detta problem kan ha orsakats av att filtret i tilloppsslangen eller tömningsventilen är igensatt. Se "Underhåll och rengöring". Kontakta auktoriserat servicecenter om problemet fortsätter. • Kontrollera att tilloppsslangen inte är böjd eller snodd. • Kontrollera att tilloppsslangen har anslutits korrekt. • Kontrollera att kopplingarna till tilloppsslangarna har anslutits korrekt.
Produkten fylls inte med vatten och töms omedelbart.	<ul style="list-style-type: none"> • Kontrollera att tömningsslangen är ställd i rätt läge. Slangen kan vara för låg. Se "Installationsanvisningar".
Maskinen inte tömmer ut vattnet.	<ul style="list-style-type: none"> • Kontrollera att vattenlåset inte är igensatt. • Kontrollera att tömningsslangen inte är böjd eller snodd. • Kontrollera att tömningsslangen har anslutits korrekt. • Ställ in tömningsfunktionen om du ställer in ett program utan tömningsfas. • Ställ in tömningsfunktionen om du väljer en funktion som slutar med vatten i trumman. • Detta problem kan ha orsakats av ett igensatt tömningsfilter. Kontakta vårt auktoriserade servicecenter.
Centrifugeringsfasen fungerar inte eller tvättprogrammet varar längre än normalt.	<ul style="list-style-type: none"> • Välj centrifugeringsfunktionen. • Ställ in tömningsfunktionen om du väljer en funktion som slutar med vatten i trumman. • Detta problem kan ha orsakats av ett igensatt tömningsfilter. Kontakta vårt auktoriserade servicecenter. • Justera plaggen manuellt i trumman och starta centrifugeringsfasen igen. Detta problem kan orsakas av obalans.
Det är vatten på golvet.	<ul style="list-style-type: none"> • Kontrollera att kopplingarna i vattenslangarna är täta och att inget vattenläckage förekommer. • Kontrollera att tilloppsslangen och tömningsslangen inte är skadade. • Kontrollera att du använder rätt tvättmedel och rätt mängd tvättmedel.
Du kan inte öppna produktens lucka.	<ul style="list-style-type: none"> • Kontrollera att tvättprogrammet är klart. • Ställ in tömnings- eller centrifugeringsfunktionen om det finns vatten i trumman.
Produkten avger ett konstigt ljud.	<ul style="list-style-type: none"> • Kontrollera att produkten står i väg. Se "Installationsanvisningar". • Kontrollera att förpackningen och/eller transportbultarna är borttagna. Se "Installationsanvisningar". • Fyll på mer tvätt i trumman. För liten tvättmängd.

Problem	Möjlig lösning
Tvättresultaten är inte tillfredsställande.	<ul style="list-style-type: none"> • Öka mängden tvättmedel eller använd ett annat tvättmedel. • Använd specialprodukter för att ta bort svåra fläckar innan du tvättar tvätten. • Kontrollera att du ställer in rätt temperatur. • Minska tvättmängden.
Du kan inte ställa in en funktion.	<ul style="list-style-type: none"> • Se till att du bara trycker på önskad(e) tryckknapp(ar).

Sätt på maskinen efter kontrollen. Programmet fortsätter från den punkt där det avbröts. Kontakta auktoriserat servicecenter om problemet uppstår igen.

Om produkten visar andra larmkoder (kontrolllampan för knapp  blinkar rött). Stäng av och sätt på produkten. Kontakta auktoriserat servicecenter om problemet fortsätter.

Ha följande uppgifter tillhands när du kontaktar den auktoriserade serviceverkstaden. Informationen finns på typskylten: modell, PNC, serienummer. (Mod., Prod. No., Ser. No.)

13.3 Underhåll

Vi rekommenderar att du använder originalreservdelar.

14. TEKNISKA DATA

Dimension	Bredd/Höjd/Djup/Total längd	400 mm/ 890 mm/ 600 mm/ 600 mm
Elektrisk anslutning	Nätspänning Total effekt Säkring Frekvens	230 V 2200 W 10 A 50 Hz
Skyddsnivån mot intrång av fasta partiklar och fukt säkerställs av skyddslocket, förutom där lågspänningsutrustningen inte har något skydd mot fukt		IPX4
Vattentryck	Min Max	0,5 bar (0,05 MPa) 8 bar (0,8 MPa)
Vattentillförsel ¹⁾		Kallt vatten
Max. tvättmängd	Vit/Kulörtvätt	6 kg
Energiklass		A++
Centrifugeringshastighet	Max. centrifugeringshastighet	1151 varv/minut

¹⁾ Anslut tilloppslangen till en vattenkran med 3/4" rörgänga.

15. PRODUKTINFORMATIONSBLAD MED HÄNVISNING TILL E.U. REGEL 1369/2017

Produktinformationsblad	
Varumärke	ELECTROLUX
Modell	TW22A6120, PNC913114535
Nominell kapacitet i kg	6
Energieffektivitetsklass	A++
Energiförbrukning i kWh per år, baserad på 220 standard tvättcykler för bomull vid 60 °C och 40 °C vid full och halv maskin, och förbrukning av lågt effektläge. Den faktiska energiförbrukningen beror på hur apparaten används.	167
Energiförbrukning i standard 60°C bomullsprogram vid full maskin i kWh	0,87
Energiförbrukning i standard 60°C bomullsprogram vid halv maskin i kWh	0,57
Energiförbrukning i standard 40°C bomullsprogram vid halv maskin i kWh	0,54
Effektförbrukning i frånläge i W	0,48
Effektförbrukning i viloläge i W	0,48
Vattenförbrukning i liter per år, baserad på 220 standard tvättcykler för bomull vid 60°C och 40°C vid full och halv maskin. Den faktiska vattenförbrukningen beror på hur apparaten används.	9490
Centrifugeringseffektivitetsklass på en skala från G (minst effektiv) till A (mest effektiv)	B
Maximal centrifugeringshastighet i rpm	1151
Restfuktighet i %	53
Standard 60°C bomullsprogram' och 'standard 40°C bomullsprogram" är standard tvättprogrammen som informationen på etiketten och etiketten avser, dessa program är lämpliga för att rengöra normalsmutsig bomullstvätt och de är de mest effektiva när det gäller kombinerad energi- och vattenförbrukning.	-
Programtid för standard 60°C bomulstvätt med full maskin i minuter	246
Programtid för standard 60°C bomulstvätt med halv maskin i minuter	174

Programtid för standard 40°C bomulstvätt med halv maskin i minuter	175
Vilolägets varaktighet (min)	5
Luftburet akustiskt buller i dB(A), tvätt	57
Luftburet akustiskt buller i dB(A), centrifugering	76
Inbyggd maskin J/N	Nej

Informationen i tabellen ovan är i enlighet med EU-kommissionens förordning 1015/2010 om genomförande av direktiv 2009/125/EC.

16. MILJÖSKYDD

Återvinn material med symbolen .
Återvinn förpackningen genom att placera den i lämpligt kärl. Bidra till att skydda vår miljö och vår hälsa genom att återvinna avfall från elektriska och elektroniska produkter. Släng inte

produkter märkta med symbolen  med hushållsavfallet. Lämna in produkten på närmaste återvinningsstation eller kontakta kommunkontoret.

www.electrolux.com/shop



19293444 1-A-452018

