

GETTING STARTED? EASY.

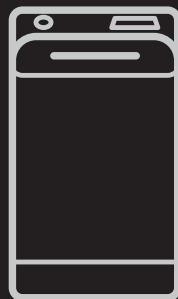

SV Bruksanvisning
Tvättmaskin

TT 1261

Elektro **EH** Helios

ENKELT & FUNKTIONELLT.

SÄKERHETSINFORMATION

Läs noga de bifogade instruktionerna före installation och användning av produkten. Tillverkaren är inte ansvarig för eventuella personskador eller andra skador som uppkommit som ett resultat av felaktig installation eller användning. Förvara alltid bruksanvisningen på en säker och tillgänglig plats för framtida bruk.

SÄKERHET FÖR BARN OCH HANDIKAPPADE

- Denna produkt kan användas av barn från 8 års ålder och uppåt, och av personer med nedsatt fysisk, sensorisk eller mental förmåga, samt personer med bristande erfarenhet och kunskap, om de övervakas eller instrueras beträffande hur produkten används på ett säkert sätt och förstår de risker som är förknippade med användningen.
- Låt inte barn leka med produkten.
- Barn under 3 år får ej vistas i närheten av den här apparaten när den är igång.
- Håll allt förpackningsmaterial utom räckhåll för barn och kassera det på lämpligt sätt.
- Tvättmedel ska förvaras utom räckhåll för barn.
- Barn och husdjur måste hållas borta från produkten när luckan är öppen.
- Barn får inte utföra städning och underhåll av apparaten utan uppsikt.

ALLMÄN SÄKERHET

- Ändra inte produktens specifikationer.
- Överskrid inte den angivna maximala tvättmängden 6 kg (se avsnittet "Programöversikt").
- Vattentrycket under drift vid vatteningångspunkten från utloppsanslutningen måste vara mellan 0,5 bar (0,05 MPa) och 8 bar (0,8 MPa).
- Ventilationsöppningarna i botten (om tillämpligt) får ej täppas igen av en matta eller annat som ligger på golvet.

- Apparatens måste anslutas till vattenledningsnätet med hjälp av de nya medföljande slangsatserna, eller andra nya slangsatser som tillhandahålls av auktoriserat servicecenter.
- Gamla slanguppsättningar får inte återanvändas.
- Om nätsladden är skadad måste den bytas av tillverkaren, tillverkarens auktoriserade servicecenter eller personer med motsvarande utbildning, för att undvika elektrisk fara.
- Stäng av produkten och koppla bort den från eluttaget före underhåll.
- Använd inte högtrycksvattenspray och/eller ånga för att rengöra apparaten.
- Rengör produkten med en våt trasa. Använd bara milda rengöringsmedel. Använd inte produkter med slip-effekt, skursvampar, lösningsmedel eller metallföremål.

SÄKERHETSINSTRUKTIONER

INSTALLATION

- Ta bort förpackningen och transportbultarna.
- Förvara transportbultarna på ett säkert ställe. Om apparaten ska flyttas i framtiden måste de sättas dit igen för att låsa trumman för att förhindra inre skador.
- Var alltid försiktig när apparaten rör sig eftersom den är tung. Använd alltid skyddshandskar och täckta skor.
- Installera eller använd inte en skadad produkt.
- Följ installationsinstruktionerna som följer med produkten.
- Installera och använd inte produkten på en plats där temperaturen understiger 0°C eller där den utsätts för väder och vind.
- Golvytan där apparaten ska installeras måste vara plan, stabil, värmebeständig och ren.
- Kontrollera att luft kan cirkulera mellan produkten och golvet.
- Ställ in fötterna så att det finns tillräckligt utrymme mellan produkten och golvet.
- Installera inte produkten där luckan inte kan öppnas helt.
- Placera inte en behållare för uppsamling av vattenläckage under produkten. Kontakta auktoriserat servicecenter för att kontrollera vilka tillbehör som kan användas.

ELEKTRISK ANSLUTNING

- Produkten måste jordas.

- Använd alltid ett korrekt installerat, stötsäkert och jordat eluttag.
- Kontrollera att produktens märkdata överensstämmer med din strömkälla. I annat fall, kontakta en elektriker.
- Använd inte grenuttag eller förlängningssladdar.
- Kontrollera så att du inte skadar stickkontakten och nätkabeln. Om produktens nätkabel behöver bytas måste det göras av vårt auktoriserade servicecenter.
- Anslut stickkontakten till eluttaget först vid slutet av installationen. Kontrollera att stickkontakten är åtkomlig efter installationen.
- Ta inte i anslutningssladden eller stickkontakten med våta händer.
- Dra inte i anslutningssladden för att koppla bort produkten från eluttaget. Ta alltid tag i stickkontakten.
- Denna produkt uppfyller kraven enligt EU:s direktiv.

ANSLUTNING AV VATTEN

- Orsaka inga skador på vattenslangarna.
- Före anslutning av nya slangar, slangar som inte används under en längre tid, där reparationsarbete har utförts eller om nya enheter har monterats (vattenmätare, etc.), ska vattnet rinna en stund tills det är rent och klart.
- Kontrollera att det inte finns några synliga vattenläckor under och efter första användningen av maskinen.

ANVÄNDNING



WARNING! Det finns risk för personskador, elstöt, brand eller skador på produkten.

- Denna produkt är endast avsedd för hushållsbruk.
- Följ säkerhetsanvisningarna på tvättmedelspaketet.
- Placera inga lättantändliga produkter eller föremål som är fuktiga med lättantändliga produkter i, nära eller på tvättmaskinen.
- Se till att alla metallföremål avlägsnas från tvätten.

UNDERHÅLL

- Kontakta en auktoriserad serviceverkstad för reparation av produkten.

PRODUKTBESKRIVNING

PRODUKTÖVERSIKT

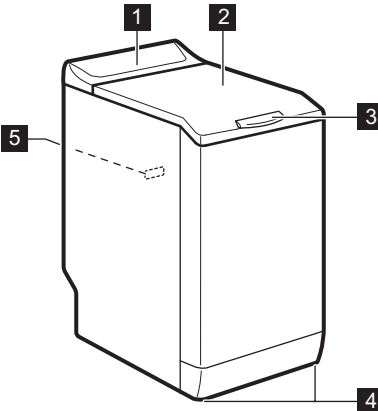

- 1** Kontrollpanel
- 2** Lucka
- 3** Luckhandtag
- 4** Fötter för att få maskinen i våg
- 5** Typskylt

- Använd endast originaldelar.

AVFALLSHANTERING



WARNING! Risk för kvävning eller skador.

- Koppla loss produkten från eluttaget och vattentillförseln.
- Klipp av elkabeln nära produkten och kassera den.
- Ta bort luckspärren för att förhindra att barn eller husdjur blir instängda i trumman.
- Kassera produkten i enlighet med lokala föreskrifter för avyttring från WEEE (Waste Electrical and Electronic Equipment).

BESKRIVNING AV KONTROLLPANELEN

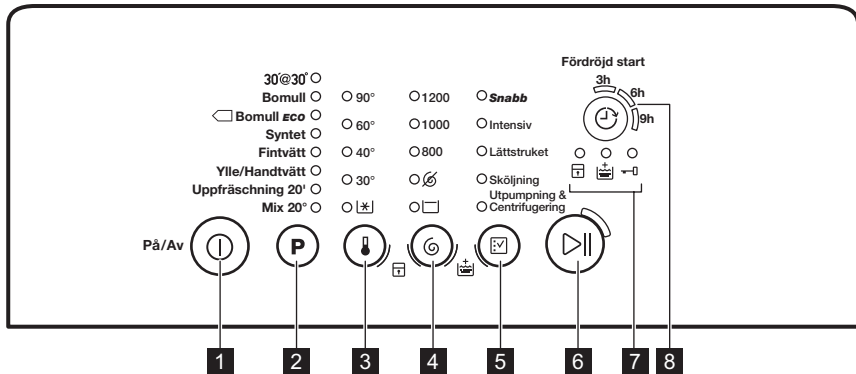

- 1** På/Av knapp
- 2** Touch-kontroll för val av program **P**
- 3** Touch-kontroll för val av temperatur
- 4** Touch-kontroll för val av centrifugering
- 5** Touch-kontroll för val av funktioner
- 6** Touch-kontrollen Start/Paus
- 7** Indikatorlampor:
Indikator för Barnlås
Kontrollampa för Extra sköljning
Indikator för Lucklås
- 8** Touch-kontrollen Fördörd start

PROGRAMÖVERSIKT

Program Temperaturvariation	Max. tvättmängd Max. centrifugeringshastighet	Programbeskrivning (Typ av tvätt och smuts)
30'@30° 30 °C	2 kg 800 varv/minut	Ett kort program för plagg i syntetmaterial och ömtåliga plagg som är lätt smutsade eller plagg som ska fräschas upp.
Bomull 90 °C - Kall	6 kg 1200 varv/minut	Vit och färgad bomull. Normalt och lätt smutsad tvätt.
Bomull ECO ¹⁾ 60 °C - 40 °C	6 kg 1200 varv/minut	Vit bomull och färgäkt bomull. Normalt smutsad tvätt. Energiförbrukningen minskar och programmets tvättfas förlängs.
Syntet 60 °C - Kall	2,5 kg 1200 varv/minut	Syntetplagg eller blandade material. Normalt smutsad tvätt.

Program Temperaturvariation	Max. tvättmängd Max. centrifugeringshastighet	Programbeskrivning (Typ av tvätt och smuts)
Fintvätt 40 °C - Kall	2,5 kg 1200 varv/minut	Ömtåliga material som akryl, viskos, polyester. Normalt smutsad tvätt.
Ylle/Handtvätt 40 °C - Kall	1 kg 1200 varv/minut	Ylle som går att tvätta i maskinen, handtvättbar ylle och ömtåliga material med symbolen "handtvätt". ²⁾
Uppfräschning 20' 40 °C - 30 °C	1 kg 1200 varv/minut	Ett mycket kort program för bomull och syntet som är lätt smutsade eller bara använda en gång.
Mix 20° 20 °C	2,5 kg 1200 varv/minut	Specialprogram för vit/kulör, syntet och blandade material som är lätt smutsad. Välj det här programmet för att minska energiförbrukningen. Kontrollera att tvättmedlet är avsett för låg temperatur för att få bra tvättresultat ³⁾ .

1) Standardprogram för energimärkningens förbrukningsvärden. Enligt bestämmelsen 1061/2010 är dessa program "Standardprogram 60 °C Vit-/Kulörtvätt" och "Standardprogram 40 °C Vit-/Kulörtvätt". De är de mest effektiva programmen vad gäller kombinationen energi- och vattenförbrukning för normalt smutsad tvätt.





Vattentemperaturen i tvättfasen kan skilja sig från temperaturen som anges för valt program.

- 2)** Under det här programmet roterar trumman sakta för en skonsam tvätt. Det kan verka som om trumman roterar felaktigt eller inte roterar alls.
3) Ingen temperaturindikator är på.

Programfunktioner kompatibilitet

Program				Snabb ¹⁾	Intensiv	Lättstruket	Sköljning	Ut pumpning & Centrifugering		
30'@30°		■					■	■	■	
Bomull	■	■	■	■	■	■	■	■	■	■
Bomull ECO	■	■	■	■	■	■	■	■	■	■
Syntet	■	■	■	■	■	■	■	■	■	■



Program				Snabb ¹⁾	Intensiv	Lättstruket	Sköjning	Utpumpning & Centrifugering		
Fintvätt	■	■	■	■	■		■	■	■	■
Ylle/Handtvätt	■	■	■				■	■	■	
Uppfräschning 20'	■	■	■				■	■	■	
Mix 20°	■	■	■		■		■	■	■	



1) Om du väljer den här funktionen rekommenderar vi att du minskar mängden tvätt. Det går att fylla maskinen helt men tvättresultatet kan bli sämre. Rekommenderad vikt: bomull: 3 kg, syntet och fintvätt: 1,5 kg.

FÖRBRUKNINGSVÄRDEN



Uppgifterna i tabellen är ungefärliga. Olika orsaker kan påverka uppgifterna: mängden och typen av tvätt, vattnet och omgivningstemperatur.

Program	Tvättmängd (kg)	Energiförbrukning (kWh)	Vattenförbrukning (liter)	Ungefärlig programtid (minuter)	Återstående fukt (%) ¹⁾
Bomull 60°C	6	1,10	56	180	53
Bomull 40°C	6	0,65	54	150	53
Syntet 40°C	2,5	0,45	46	105	35
Fintvätt 40°C	2,5	0,55	46	90	35
Ylle/Handtvätt 30°C ²⁾	1	0,35	50	65	30
Vanliga bomullsprogram 					
Standard 60°C Vit-/Kulörtvätt 	6	0,96	45	240	53

Program	Tvättmängd (kg)	Energiförbrukning (kWh)	Vattenförbrukning (liter)	Ungefärlig programtid (minuter)	Återstående fukt (%) ¹⁾
Standard 60°C Vit-/Kulörtvätt 	3	0,62	37	149	53
Standard 40°C Vit-/Kulörtvätt 	3	0,50	37	136	53

- 1) När centrifugeringen är klar.
2) Finns ej för vissa modeller.

Av-läge (W)	Kvar på-läge (W)
0.48	0.48

Informationen i tabellen ovan är i enlighet med EU-kommissionens förordning 1015/2010 om genomförande av direktiv 2009/125/EC.

TILLVALSFUNKTIONER

TEMPERATUR

Med den här funktionen kan du ändra den förinställda temperaturen.

Indikator  = kallt vatten.

Kontrolllampan för inställd temperatur tänds.

CENTRIFUGERING

Med den här funktionen kan du ändra den förinställda centrifugeringshastigheten.

Kontrolllampan för inställd hastighet tänds.

Ytterligare centrifugeringsalternativ:

Ingen centrifugering

- Ställ in den här funktionen för att inaktivera alla centrifugeringsfaser. Endast tömningsfasen är tillgänglig.
- Kontrolllampan tänds.
- Ställ in funktionen för mycket ömtåliga plagg.
- Sköljfasen använder mer vatten för vissa tvättprogram.

Sköljstopp

- Ställ in den här funktionen för att förhindra att tvätten skrynklar.
- Kontrolllampan tänds.
- Det finns vatten i trumman när programcykeln är klar.

- Trumman roterar regelbundet för att undvika att tvätten skrynklas.
- Luckan förblir låst. Du måste tömma ut vattnet för att kunna låsa upp luckan.



Se "När programmet är klart" för tömning av vattnet.

SNABB

Med den här funktionen kan du minska programlängden.

Ställ in den här funktionen för lätt smutsade plagg eller plagg som ska fräschas upp.

Kontrolllampan tänds.

INTENSIV

Med den här funktionen kan du tvätta mycket smutsig tvätt.

Tvättprogrammet varar längre än vanligt med den här funktionen.

Kontrolllampan tänds.

LÄTTSTRUKET

Produkten tvättar och centrifugerar tvätten skonsamt för att förhindra att den skrynklar sig.

Produkten sänker centrifugeringshastigheten, använder mer vatten och anpassar programlängden till typen av tvätt.

Kontrolllampan tänds.

SKÖLJNING

Med den här funktionen kan du utföra endast en sista sköljning för valt tvättprogram.

Om du också ställer in funktionen Extra sköljning (☰) lägger produkten till två eller fler sköljningar. Kontrolllampan tänds.

UTPUMPNING & CENTRIFUGERING

Med den här funktionen kan du utföra centrifugerings- och tömningsprogrammet.

Centrifugeringsfasen är lämplig för inställt tvättprogram.



Om du ställer in funktionen Ingen centrifugering (☒), töms bara vattnet ur.

INSTÄLLNINGAR

PERMANENT INSTÄLLNING AV EXTRA SKÖLJNING (☰)

Med det här alternativet kan du ha funktionen för extra sköljning på permanent när du ställer in ett nytt program.

- **Aktivera/avaktivera** funktionen genom att trycka på knapparna (☒) och (☑) samtidigt tills indikatorlampan (☰) **tänds/släcks**.

BARNLÅS (☒)

Med den här funktionen kan du förhindra att barnen leker med kontrollpanelen.

- **Aktivera/inaktivera** funktionen genom att trycka på knapparna (☒) och (☒) samtidigt tills kontrolllampan (☒) **tänds/släcks**.

Aktivera den här funktionen när du har tryckt på knappen (▶): knapparna är låsta (förutom knappen (☒)).

INNAN FÖRSTA ANVÄNDNING

1. Häll en liten mängd tvättmedel i facket för tvättfasen.
2. Ställ in och starta ett program för bomull vid högsta temperaturen utan tvätt.

FÖRDRÖJD START (⌚)

Med den här funktionen kan du fördröja starten av ett program med 9, 6 eller 3 timmar.

Kontrolllampan för inställt värde lyser.

EXTRA SKÖLJNING (☰)

Med den här funktionen kan du lägga till några sköljningar till ett tvättprogram.

Använd den här funktionen för personer som är allergiska mot tvättmedel och i områden där vattnet är mjukt.

Tillhörande kontrollampa tänds.¹⁾



Funktionen förblir aktiv även när du stänger av produkten.

LJUDSIGNALER

Ljudsignalen låter när:

- När programmet är klart.
- När ett fel har uppstått på produkten.

Inaktivera/aktivera ljudsignalerna genom att trycka på knapparna **P** och (🔊) samtidigt i fyra sekunder.



Om du inaktiverar ljudsignalerna fortsätter de att låta när det är fel på produkten.

1) Läs i "Inställningar" hur du aktiverar funktionen.

DAGLIG ANVÄNDNING



VARNING! Se säkerhetsavsnitten.

FYLLA PÅ TVÄTT

1. Öppna luckan till produkten.
2. Tryck på knappen **A**.
Trumman öppnas automatiskt.
3. Lägg in tvätten i trumman, ett plagg i taget.
4. Skaka kläderna innan du lägger dem i produkten.

Lägg inte i för mycket tvätt i trumman.

5. Stäng trumman och luckan.

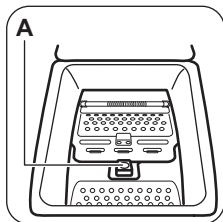

FÖRSIKTIGHET! Kontrollera att du stängt trumman rätt innan du stänger luckan till produkten.

ANVÄNDA TVÄTTMEDEL OCH ANDRA MEDEL

Mät upp tvätt- och sköljmedel.

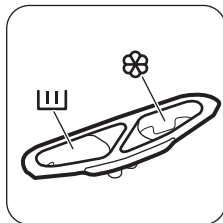

TVÄTTMEDELSFACK



Tvättmedelsfack för tvättfasen.



Fack för flytande tillsatser (sköljmedel, stärkelse).



FÖRSIKTIGHET! Fyll inte på över **MAX**-nivån.

AKTIVERA PRODUKTEN

Håll in knappen **På/Av** några sekunder för att aktivera eller inaktivera produkten.

En ljudsignal avges när produkten slås på.

INSTÄLLNING AV PROGRAM

1. Tryck på programknappen **P** och ställ in programmet:
 - Kontrolllampan för knappen blinkar sakt.
2. Ändra vid behov temperaturen och centrifugeringshastigheten eller lägg till tillgängliga funktioner. När du aktiverar en funktion visas indikatorn för inställd funktion.



Om du gör ett felaktigt val blinkar kontrolllampan för knappen rött tre gånger.

STARTA ETT PROGRAM UTAN FÖRDRÖJD START

Tryck på knappen .

- Kontrolllampan för knapp slutar blinka och fortsätter lysa med fast sken.
- Programmet startar, luckan låses och kontrolllampan lyser.



Tömningspumpen kan vara igång en kort tid i början av tvättprogrammet.

STARTA ETT PROGRAM MED FÖRDRÖJD START

Starten av programmet kan fördröjas 9, 6 eller 3 timmar.

1. Tryck på den knapp för att välja önskad fördröjning.



Kontrolllampan för den valda fördröjningen lyser.

2. Tryck på knappen :
 - Nedräkningen startar.
 - När nedräkningen är klar startar programmet automatiskt.





Du kan avbryta eller ändra inställningen av startfördröjningen innan du trycker på knappen . När du tryckt på knappen kan du bara avbryta fördröjningen.

Avbryta den fördröjda starten:

1. Ställ produkten i pausläge genom att trycka på knapp .
2. Tryck på knappen  tills kontrollampen för inställd fördröjning släcks.
Tryck på knappen  en gång till för att starta programmet omedelbart.

AVBRYTA ETT PROGRAM OCH ÄNDRA FUNKTIONERNA

Du kan bara ändra vissa funktioner innan de satts igång.

1. Tryck på .
- Kontrollampen för denna knapp blinkar.
2. Ändra funktionerna.
 3. Tryck på  igen.
Programmet fortsätter.

AVBRYTA ETT PROGRAM

1. Tryck på -knappen i några sekunder för att avbryta programmet och stänga av produkten.
2. Tryck på samma knapp igen för att slå på produkten. Du kan nu ställa in ett nytt tvättprogram.



Innan ett nytt program startas kan vattnet tömmas ut ur produkten. I det här fallet måste du kontrollera att det fortfarande finns tvättmedel i tvättmedelsfacket. Om det inte gör det, fyll på tvättmedel igen.



ÖPPNA LUCKAN

Produktens lucka är låst när ett program eller startfördröjning pågår. Indikatorn för  är tänd.



FÖRSIKTIGHET! Om temperaturen och vattennivån i trumman är för hög går det inte att öppna luckan.



Öppna luckan under de första 10 minuterna av programmet och när fördröjd start pågår:

1. Tryck på  för att pausa produkten.
2. Vänta tills lucklåsets indikator  slocknar.
3. Du kan öppna luckan.
4. Stäng luckan och tryck på  igen.
Programmet (eller den fördröjda starten) fortsätter.



Öppna produktens lucka när programmet är aktiverat:

1. Vrid programväljaren till På/Av-läget för att stänga av produkten.
2. Vänta några minuter innan du öppnar produktens lucka.
3. Stäng luckan och ställ in programmet igen.







NÄR PROGRAMMET ÄR KLART

- Produkten stannar automatiskt.
- En ljudsignal hörs (om den är aktiverad).
- Kontrollampen för knapp  släcks.
- Lucklåsets kontrollampa  blinkar (när locket låses upp) och släcks sedan.
- Du kan öppna luckan.
- Ta ut tvätten ur produkten. Kontrollera att trumman är tom.
- Tryck på -knappen i några sekunder för att inaktivera produkten.
- Stäng vattenkranen.
- Låt luckan stå på glänt för att undvika mögelbildning och dålig lukt.

Tvättprogrammet är klart men det finns vatten i trumman:

- Trumman roterar regelbundet för att undvika att tvätten skrynklas.
- Kontrollampen  blinkar för att påminna dig om att tömma ut vattnet.
- Kontrollampen för lucklåset  är tänd.
Kontrollampen för knapp  blinkar. Luckan förblir låst.
- Du måste tömma ut vattnet för att kunna öppna luckan.

Tömning av vattnet:



1. För tömning av vattnet.
 - Tryck på knappen . Produkten tömmer ut vattnet och centrifugerar med maximal centrifugeringshastighet för valt tvättprogram.
 - Du kan också trycka på knappen  för att ändra centrifugeringshastigheten och sedan trycka på knappen . Produkten tömmer ut vattnet och centrifugerar. Om du ställer in  tömmer produkten endast.
2. När programmet är klart och kontrollampen för lucklåset  släcks efter några minuter kan du öppna luckan.
3. Tryck på -knappen i några sekunder för att inaktivera produkten.



Produkten töms och centrifugerar automatiskt efter cirka 18 timmar (utom för ylleprogrammet).

FUNKTIONEN AUTOMATISK AVSTÄNGNING

Funktionen AUTOMATISK AVSTÄNGNING stänger automatiskt av produkten för att minska energiförbrukningen. Alla kontrollampor släcks när:

- Du inte använder produkten under 5 minuter innan du trycker på . Tryck på knappen  för att slå på produkten igen.

- Efter fem minuter från tvättprogrammets slut. Tryck på knappen  för att slå på produkten igen. Tryck på **P**-knappen om du vill ställa in ett nytt program.

RÅD OCH TIPS

FYLLA PÅ TVÄTT

- Dela in tvätten i: vittvätt, kulörtvätt, syntetmaterial, ömtåliga material och ylle
- Följ tvättanvisningarna som finns på tvättmärkingen.
- Tvätta inte vita och färgade plagg tillsammans.
- Vissa färgade plagg kan missfärgas i första tvätten. Vi rekommenderar att du tvättar dem separat de första gångerna.
- Stäng örngott, blytlås, hakar och tryckknappar. Knyt skärp.
- Töm alla fickor och veckla ut plaggen.
- Vänd ut och in på flerfärgade plagg, ylle och plagg med tryck.
- Ta bort svåra fläckar.
- Tvätta svåra smutsfläckar med ett specialtvättmedel.
- Var försiktig med gardiner. Ta bort hakarna och lägg gardinerna i en tvättpåse eller ett örngott.
- Tvätta inte plagg utan fäll eller med hål i. Tvätta små plagg (t.ex. bygelbehåar, bälten, strumpbyxor osv.) i en tvättpåse.
- En mycket liten tvättmängd kan orsaka balansproblem vid centrifugeringsfasen. Om detta händer, justera plaggen manuellt i baljan och starta centrifugeringsfasen igen.

SVÅRA FLÄCKAR

Det räcker inte med vatten och tvättmedel för vissa fläckar.

Vi rekommenderar att du förbehandlar dessa fläckar innan du lägger in plaggen i maskinen.

Det finns särskilda fläckborttagningsmedel. Använd ett fläckborttagningsmedel som lämpar sig för typen av fläck och material.

TVÄTTMEDEL OCH TILLSATSER

- Använd endast tvättmedel och tillsatser som är särskilt avsedda för tvättmaskiner:

- pulver för alla typer av material,
- pulver för ömtåliga material (40 °C max) och ylle,
- flytande tvättmedel, helst för tvättprogram med låga temperaturer (max. 60 °C) för alla typer av material, eller specialtvättmedel för endast ylle.
- Blanda inte olika sorters tvättmedel.
- För miljöns skull ska du inte använda mer diskmedel än nödvändigt.
- Följ alltid anvisningarna på förpackningen till dessa produkter.
- Använd rätt produkter för materialets typ och färg, programtemperatur och smutsgrad.
- Om produkten inte har ett tvättmedelsfack med flik tillsätter du det flytande tvättmedlet med en doseringsboll (fås från tvättmedelstillverkaren).

MILJÖTIPS

- Starta alltid ett tvättprogram med full maskin.
- Använd vid behov fläckborttagningsmedel när du ställer in ett program med låg temperatur.
- Kontrollera vattenhårdheten i hemmet så att du använder rätt mängd tvättmedel. Se avsnittet "Vattenhårdhet".

VATTENHÅRDHET

Om vattenhårdheten där du bor är hög eller medelhög rekommenderar vi att du använder en vattenavhårdare för tvättmaskiner. I områden där vattenhårdheten är mjuk behövs ingen vattenavhårdare.

Kontakta din lokala vattenmyndighet för att ta reda på vattenhårdheten där du bor.

Använd rätt mängd sköljmedel. Följ alltid anvisningarna på förpackningen till produkten.

SKÖTSEL OCH RENGÖRING



VARNING! Se säkerhetsavsnitten.

UTVÄNDIG RENGÖRING

Rengör produkten bara med tvål och varmt vatten. Torka alla ytor noga.



FÖRSIKTIGHET! Använd inte denaturerad sprit, lösningsmedel eller kemiska produkter.

AVKALKNING

Om vattenhårdenheten där du bor är hög eller medelhög rekommenderar vi att du använder ett avkalkningsmedel för tvättmaskiner.

Undersök trumman regelbundet för att förhindra kalkbildning och rostpartiklar.

Ta bort rostpartiklar endast med specialprodukter för tvättmaskin. Gör detta separat från tvätten.



Följ alltid anvisningarna på förpackningen till produkten.

UNDERHÅLLSTVÄTT

Vid programmen med låg temperatur kan det hända att det blir kvar lite tvättmedel i trumman. Gör en underhållstvättning regelbundet. För att göra detta:

- Ta ut tvätten ur trumman.
- Välj bomullsprogrammet med högsta temperaturen med en liten mängd tvättmedel.

LUCKTÄTNING

Undersök tätningen regelbundet. Rengör den vid behov med ett rengöringsmedel innehållande ammoniak utan att repa tätningssytan,



Följ alltid anvisningarna på förpackningen till produkten.

ÅTGÄRDER VID FRYSRISK

Om produkten är installerad på en plats där temperaturen kan vara mindre än 0 °C, ta bort det kvarvarande vattnet i tilloppsslangen och tömningspumpen,



Utför denna procedur även när du vill utföra en nödtömning.

1. Stäng vattenkranen.
2. Ta bort tilloppsslangen.
3. Lossa tömningsslangen från det bakre stödet och lossa den från diskhon eller vattenlåset.
4. Placera ändarna på varje tömnings- och tilloppsslang i en behållare. Låt vattnet rinna ut ur slangarna.
5. Ställ in tömningsprogrammet och låt det slutföras till slutet av programmet.
6. Vrid programväljaren till På/Av-läget för att stänga av produkten.
7. Koppla bort produkten från eluttaget.



VARNING! Se till att temperaturen är över 0 °C innan du använder produkten igen. Tillverkaren har inget ansvar för de skador som orsakas av låga temperaturer.

RENGÖRING AV TILLOPPSSLANGEN OCH VENTILFILTRET

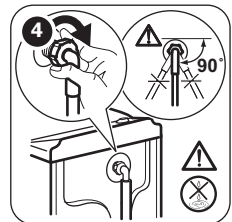
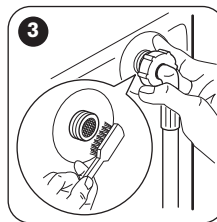
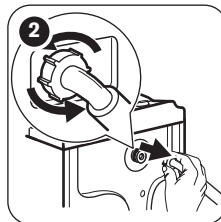
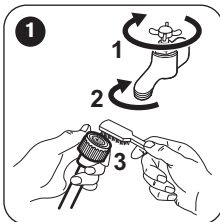

RENGÖRING AV TVÄTTMEDELSFACKET

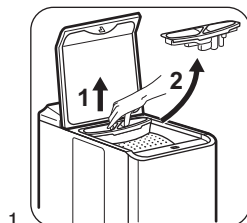

1.

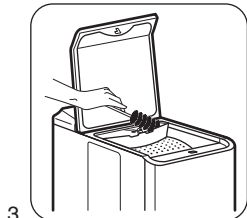

3.

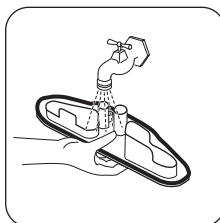

2.

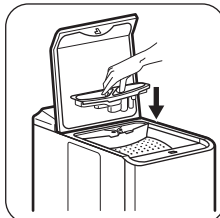

4.

FELSÖKNING







WARNING! Se säkerhetsavsnitten.

INLEDNING

Produkten startar inte eller upphör att fungera. Prova först att hitta en lösning på problemet (se tabellen). Kontakta vårt godkända servicecenter om du inte kan lösa problemet.

Ljudsignalen låter om något problem föreligger.

Kontrolllampan för knapp  blinkar **rött** och en av kontrolllamporna tänds och visar en larmkod:

-  - Produkten fylls inte med vatten ordentligt.
-  - Produkten tömmer inte ut vattnet.
-  - Produktens lucka eller trumma är öppen eller är inte ordentligt stängd. Kontrollera båda!
- Kontrolllampan för knapp  blinkar **rött** 11 gånger och 1 (eller 2 eller 3) gånger gult: Strömförsörjningen är instabil. Vänta tills nätspänningen är stabil.



WARNING! Avaktivera produkten innan du utför kontrollerna.

MÖJLIGA FEL

Problem	Möjlig lösning
Programmet startar inte.	<ul style="list-style-type: none">Se till att stickkontakten sitter ordentligt i eluttaget.Kontrollera att produktens lucka och trumlocka är stängda ordentligt.Kontrollera att det inte finns en skadad säkring i säkringsdosan.Kontrollera att Start/Paus-knappen har tryckts in.Om fördröjd start är inställd avbryter du inställningen eller väntar tills nedräkningen är slut.Avaktivera Barnlås-funktionen om den är på.

Problem	Möjlig lösning
<p>Produkten fylls inte med vatten.</p>	<ul style="list-style-type: none"> ▪ Kontrollera att vattenkranen är öppen. ▪ Kontrollera att trycket i vattentillförseln inte är för lågt. Kontakta kommunen för denna information. ▪ Kontrollera att vattenkranen inte är igensatt. ▪ Detta problem kan ha orsakats av att filtret i tilloppsslangen eller tömningsventilen är igensatt. Se "Underhåll och rengöring". Kontakta auktoriserat servicecenter om problemet fortsätter. ▪ Kontrollera att tilloppsslangen inte är böjd eller snodd. ▪ Kontrollera att tilloppsslangen har anslutits korrekt.
<p>Maskinen tömmer inte ut vattnet.</p>	<ul style="list-style-type: none"> ▪ Kontrollera att vattenlåset inte är igensatt. ▪ Kontrollera att tömningsslangen inte är böjd eller snodd. ▪ Kontrollera att tömningsslangen har anslutits korrekt. ▪ Ställ in tömningsfunktionen om du ställer in ett program utan tömningsfas. ▪ Ställ in tömningsfunktionen om du väljer en funktion som slutar med vatten i trumman. ▪ Detta problem kan ha orsakats av ett igensatt tömningsfilter. Kontakta vårt auktoriserade servicecenter.
<p>Centrifugeringsfasen fungerar inte eller tvättprogrammet varar längre än normalt.</p>	<ul style="list-style-type: none"> ▪ Justera plaggen manuellt i trumman och starta centrifugeringsfasen igen. Detta problem kan orsakas av obalans. ▪ Välj centrifugeringsfunktionen. ▪ Ställ in tömningsfunktionen om du väljer en funktion som slutar med vatten i trumman. ▪ Detta problem kan ha orsakats av ett igensatt tömningsfilter. Kontakta vårt auktoriserade servicecenter.
<p>Det är vatten på golvet.</p>	<ul style="list-style-type: none"> ▪ Kontrollera att kopplingarna i vattenslangarna är täta och att inget vattenläckage förekommer. ▪ Kontrollera att tilloppsslangen och tömningsslangen inte är skadade. ▪ Kontrollera att du använder rätt tvättmedel och rätt mängd tvättmedel.
<p>Du kan inte öppna produktens lucka.</p>	<ul style="list-style-type: none"> ▪ Kontrollera att tvättprogrammet är klart. ▪ Ställ in tömnings- eller centrifugeringsfunktionen om det finns vatten i trumman.
<p>Produkten avger ett konstigt ljud.</p>	<ul style="list-style-type: none"> ▪ Kontrollera att produkten står i våg. Se "Installationsanvisningar". ▪ Kontrollera att förpackningen och/eller transportbultarna är borttagna. Se "Installationsanvisningar". ▪ Fyll på mer tvätt i trumman. För liten tvättmängd.
<p>Produkten fylls med vatten och töms omedelbart.</p>	<ul style="list-style-type: none"> ▪ Kontrollera att tömningsslangen är ställd i rätt läge. Tömningsslangens ände sitter för lågt. Se "Installationsanvisningar".
<p>Tvättresultaten är inte tillfredsställande.</p>	<ul style="list-style-type: none"> ▪ Öka mängden tvättmedel eller använd ett annat tvättmedel. ▪ Använd specialprodukter för att ta bort svåra fläckar innan du tvättar tvätten. ▪ Kontrollera att du ställer in rätt temperatur. ▪ Minska tvättmängden.
<p>Du kan inte ställa in en funktion.</p>	<ul style="list-style-type: none"> ▪ Se till att du bara trycker på önskad(e) tryckknapp(ar).

Sätt på maskinen efter kontrollen. Programmet fortsätter från den punkt där det avbröts. Kontakta auktoriserat servicecenter om problemet uppstår igen. Om produkten visar andra larmkoder (kontrolllampan för knapp  blinkar rött). Stäng av och sätt på produkten. Kontakta auktoriserat servicecenter om problemet fortsätter.

UNDERHÅLL

Vi rekommenderar att du använder originalreservdelar.

Ha följande uppgifter tillhands när du kontaktar den auktoriserade serviceverkstaden. Informationen finns på typskylten: modell, PNC, serienummer. (Mod., Prod. No., Ser. No.)

TEKNISKA DATA

Dimension	Bredd/Höjd/Djup/Total längd	400 mm/ 890 mm/ 600 mm/ 600 mm
Elektrisk anslutning	Nätspänning Total effekt Säkring Frekvens	230 V 2200 W 10 A 50 Hz
Skyddsnivån mot intrång av fasta partiklar och fukt säkerställs av skyddslocket, förutom där lågspänningsutrustningen inte har något skydd mot fukt		IPX4
Vattentryck	Min Max	0,5 bar (0,05 MPa) 8 bar (0,8 MPa)
Vattentillförsel ¹⁾		Kallt vatten
Max. tvättmängd	Vit-/Kulörtvätt	6 kg
Energiklass		A++
Centrifugeringshastighet	Max	1200 varv/minut

1) Anslut tilloppslangen till en vattenkran med 3/4-tums rörgänga.

MILJÖSKYDD

Återvinn material med symbolen . Återvinn förpackningen genom att placera den i lämpligt kärl. Bidra till att skydda vår miljö och vår hälsa genom att återvinna avfall från elektriska och elektroniska produkter. Släng inte produkter märkta med

symbolen  med hushållsavfallet. Lämna in produkten på närmaste återvinningsstation eller kontakta kommunkontoret.

192953650-A-262016



Elektro **EH** Helios

ENKELT & FUNKTIONELLT.